

# TANITA®

健康をはかる

ナイスベビー  
**Nice**  
**Baby**

株式会社ベビーリース

〒270-2222

千葉県松戸市高塚新田 158-19

TEL 047-392-1234

飲んだミルクの量が細かくはかれる  
のめた

# nōmeta

BB-105

## 取扱説明書



ベビースケールは硬く平らな安定した場所で使用してください。

じゅうたんや畳の上では正確に計測できません。

温度変化の激しい状況では測定値に誤差が生じたり、液晶画面が正常に表示されない可能性があります。特に夏場の配達直後は、本体が高温になっていることがありますので数時間放置してからご使用ください。

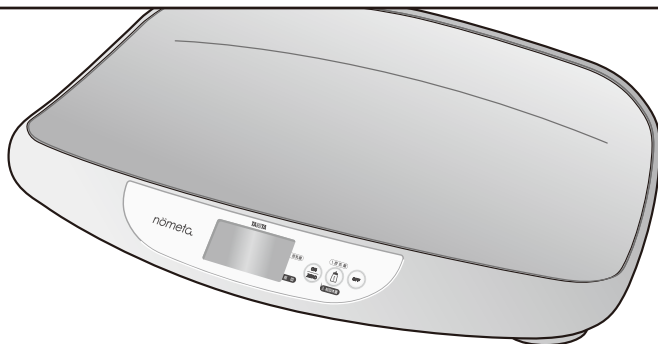

※本書に記載されているイラストはイメージ図です。

### お願い

誤った使い方をしますと、重大な事故につながるおそれがあります。この取扱説明書をよくお読みいただき、正しく安全にご使用ください。また、本書は、必要な時にはすぐに取り出せるよう、身近に大切に保管してください。

# ママになったあなたへ

はじめての子育ては、分からないことだらけで不安なことと思います。  
赤ちゃんが泣いているのはお腹がすいているから？  
ちゃんと成長してるかなあ？

そんなママのために、母乳育児が楽しくなる、自信がもてる  
お手伝いできればと思い、この商品を開発しました。

授乳量の把握や、混合栄養の目安に。

また、日々の成長を実感するためにお使いください。

でも、どうか気にし過ぎないように。

赤ちゃんはあっという間に成長します。一緒に応援しましょう！

ママや赤ちゃんの状態によっては、粉ミルクを上手に活用しましょう。

ママがゆったりとした気分で楽しく過ごしていると、赤ちゃんも幸せなのです。

母乳が足りない、体重の増加が思わしくないなど、心配なことがありましたら助産師や医師にご相談ください。



ママ、  
飲めたよ！

## も く じ

### この製品について

BB-105について .....	4
安全上のご注意 .....	5
正しいはかりかたとお手入れについて .....	6
各部の名称／付属品 .....	7

### 準備する

電池を入れる／交換する .....	8
地域を設定する .....	9

### 使い方

体重をはかる .....	10
体重をはかる 風袋引き機能について .....	11
授乳量をはかる .....	12
授乳量・前回体重を見る .....	13

### 故障かな？

故障かな？と思ったら .....	14
仕 様 .....	15
保証書 .....	裏表紙

# BB-105について

このたびは「授乳量機能付ベビースケール nōmeta BB-105」をお買い上げいただき、誠にありがとうございます。本機は、授乳前後に赤ちゃんの体重を測定することにより、その増加分=飲んだミルクの量を1g単位で表示するはかりです。

## ポイント1

これまでの家庭用ベビースケールは、細かくはかれるものでも10g単位でした。「もっと細かく知りたい」という声から、体重は5g単位で(8000gまで)、授乳量は1g単位で表示できるようになりました。

※授乳量は計算値です。  
目安としてお使いください。



## ポイント2

細かくはかれるということは、ちょっとした誤差も数値として出てしまうということ。できるだけ正確にはかれるように、専用マットをつけました。





- やわらかくヒンヤリしないので、そのままのせるより赤ちゃんが安心できます。ママも楽にのせられます。
- できるだけいつも同じ位置にのせることが、正確にはかるコツ。オススメは枕のようにタオルを頭の下に敷くこと。すべりにくいので簡単に「定位置」が決まります。

※マットは吸水性がなく、安全性・耐久性に優れたEVA製です。



# 安全上のご注意

本書では、お使いになる人や他の人への危害、財産への損害を未然に防止するため、お守りいただきたいことを次のように説明しています。本文をよくお読みいただき、本機を安全に正しくお使いください。

 <b>警告</b>	この表示の欄は「死亡または重傷を負うおそれのある」内容を示しています。
 <b>注意</b>	この表示の欄は「損害を負うおそれまたは物的損害が発生するおそれのある」内容を示しています。
 <b>禁止</b>	してはいけない「禁止」内容です。
 <b>必ず守る</b>	「必ず守っていただく」内容です。

## 警告

 <b>禁止</b>	本機の端に乗ったり、飛び乗ったり、ベビーバスケットの上で跳びはねたりしない 転倒したり、すべて大けがをするおそれがあります。
	本機を高い所に置いて測定しない 落下してけがをするおそれがあります。

## 注意

 <b>禁止</b>	<b>表示部の上に乗らない</b> 破損してけがをするおそれがあります。
	<b>隙間や穴に指を入れない</b> けがをするおそれがあります。
	<b>充電式の電池は使用しない</b> 公称電圧が1.2V以下の充電式電池は、誤作動や故障の原因となります。
	<b>新しい電池と古い電池、種類の違う電池を同時に使用しない</b> 液漏れや発熱、破裂のおそれがあり、本機の故障、けがなどの原因になります。
	<b>過度の衝撃や振動を与えない</b> 本機の損傷や故障の原因になります。
	<b>携帯電話や電子レンジなど電波を発する家電製品を本機の近くで使用しない</b> 誤作動して正確に測定できないおそれがあります。
	<b>以下の場所で本機を保管したり使用したりしない</b> 本機の損傷や故障の原因になります。 ・直射日光の当たる場所、暖房器具の近く、空調機の風が直接当たる場所 ・温度変化の激しい場所、振動の激しい場所 ・湿気の多い場所や水気のある所
	<b>大人や20000g以上のこどもは、ベビーバスケットの上に乗らない</b> 破損してけがをするおそれがあります。また故障や正しく測定できない原因になります。
	<b>業務用(病院等での測定)には、絶対に使用しない</b> 業務用として病院等で使用するための機能を備えておりませんので、病院等では絶対に使用しないでください。
	<b>赤ちゃんをベビーバスケットにのせたままにしない</b> 転倒し、けがをするおそれがあります。
	<b>分解や水洗いは絶対にしない</b> 本機の損傷や故障の原因になります。
	<b>乳幼児には絶対に持ち運びさせない</b> 落として、けがをするおそれがあります。
<b>電池を入れるときは、極性(⊕、⊖)の方向を間違わない</b> 液漏れなどで、テーブル、床等を汚損するおそれがあります。 (長期間ご使用にならない場合は、電池を本機から取りはずしてください。)	

# 安全上のご注意(つづき)

## ベビーバスケット用マットについて



禁止

熱湯をかけない  
洗濯機、たわし、研磨剤入りのスポンジなどは使用しない  
塩素系洗剤、酸・アルカリ性洗剤、シンナー、クレゾール、ワックス類などは絶対に使用しない  
劣化するおそれがあります。

漂白剤は使用しない  
変色するおそれがあります。



必ず守る

灯油、モーターオイル、機械油、食用油等の油が附着したときは、直ちに洗浄して完全に取り除く  
変色するおそれがあります。

## 正しいはかりかたとお手入れについて

### 測定場所

硬く、平らな安定した場所でご使用ください。じゅうたんや畳などの柔らかい場所では測定しないでください。また、落下してけがをしますおそれがありますので高い所に置いて測定しないでください。

以下の場所で測定しないでください。

- ・直射日光の当たる場所、暖房器具の近く、空調機の風が直接当たる場所
- ・温度変化の激しい場所、振動の激しい場所
- ・湿気の多い場所や水気のある所

本機を移動する際は引きずらず、持ち上げて運んでください。

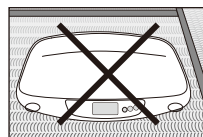
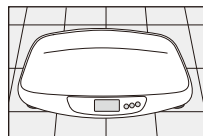

### 測定について

できるだけいつも同じ位置に赤ちゃんをのせてください。

荷重のかかり方を一定にすることで、誤差を最小限に抑えることができます。

赤ちゃんが激しく動いている場合は、時間を置いてもう一度はかってください。

正確な測定ができません。

授乳量や体重は成長の目安としてお使いください。

あまり数値にとらわれ過ぎず、1日や1週間単位での変化をみることをおすすめします。

授乳量や体重の増加が思わしくない場合は、専門家にご相談ください。

### お手入れ

#### 本体

水または家庭用中性洗剤を柔らかい布に浸し、硬く絞って拭き、その後乾いた布で拭き取ってください。アルコール、熱湯、ベンジン、シンナー等は使用しないでください。

#### ベビーバスケット用マット

薄めた中性洗剤を含ませた柔らかい布などで汚れを取った後、水で洗剤を洗い流します。その後、陰干しするか乾いた布で拭き取ってください。

注)洗剤の使用後は、十分水洗いして洗剤が残らないようにしてください。

(ご購入時にはにおいが残っている場合がございますが、害はございません。少し放置することで消失します。)

# 各部の名称 / 付属品

## 表面

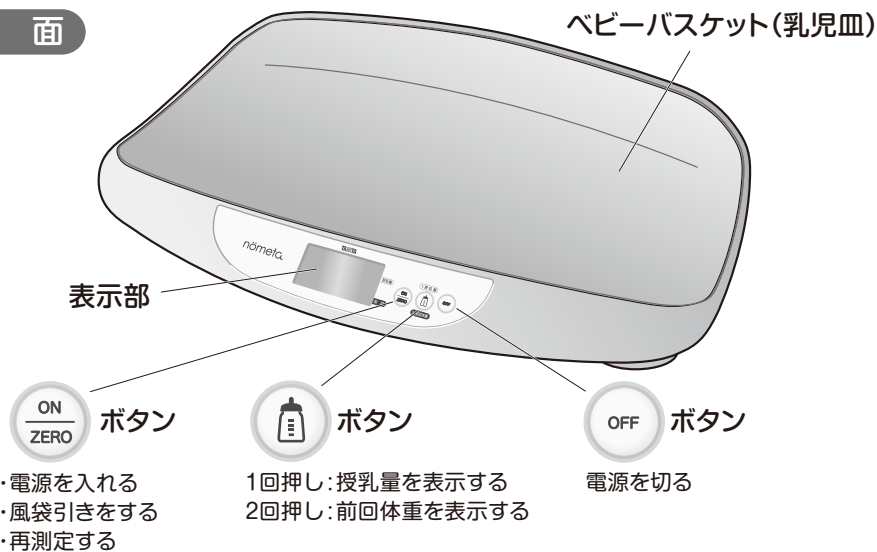

## 裏面

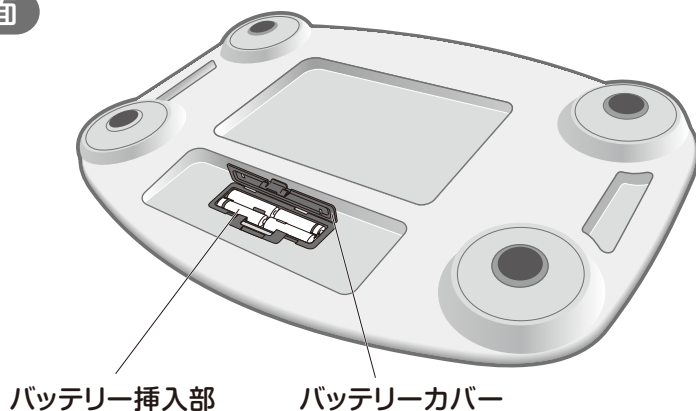

## 付属品

取扱説明書(本書)  
保証書付



ベビーバスケット用マット

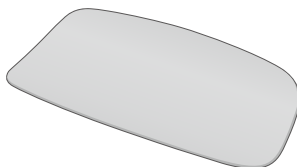

お試用電池:  
単3形乾電池×4本

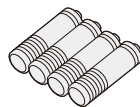

※不足しているものがございましたら、弊社お客様サービス相談室までご連絡ください。(裏表紙参照)

# 電池を入れる／交換する

## 電池を入れる

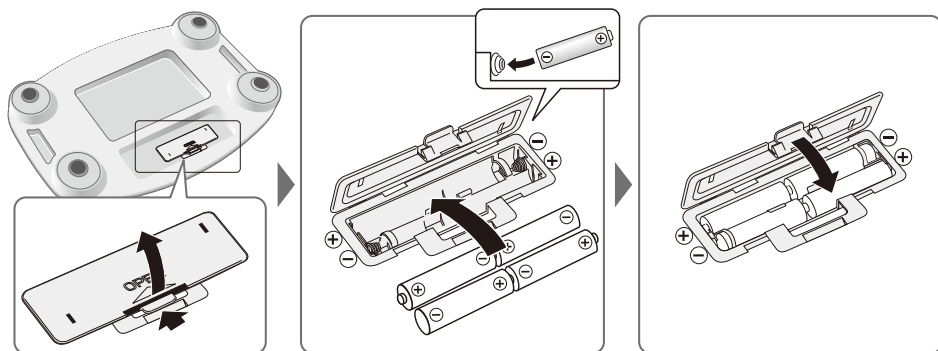

## 電池を交換する

	電池残量が少なくなっています。 新しい電池4本をご用意ください。 (「Lo」が表示されるまで使用できます。)
<b>Lo</b>	電池残量がなくなりました。測定はできません。 新しい電池4本すべてと交換してください。

## お願い

以下の内容を守らないと、故障の原因になります。

アルカリ乾電池とマンガン乾電池の併用は絶対にしない

- ・公称電圧が1.2V以下の充電式電池は、本機の動作に必要な電圧が得られないため、誤動作や故障の原因になります。
- ・使用済み電池はお住まいの市町村区の廃棄方法に従って処分してください。
- ・付属の「お試し用電池」は工場出荷時に納められたものですので、寿命が短くなっている場合があります。
- ・電池の寿命は約1年です。(1日に10回はかった場合)  
※ご使用条件により異なります。
- ・電池を外しても、過去メモリー(前回授乳量・前回体重)は消えません。



# 地域を設定する

高精度のはかりは、使用地域により重力の影響を受け、誤差を生じることがあります。ご使用になる地域を設定することにより、この誤差を解消することができます。

- 1 電源が入っていない状態で、 を3秒以上長押しします。地域設定画面が表示されます。最初は「3」が点滅しています。



- 2  を押して以下の表からお住まいの地域番号を選択します。

地域番号	地域名	含まれる都道府県
1	北海道	北海道
2	東北	青森、岩手、宮城、秋田、山形、福島
3	関東	茨城、栃木、群馬、埼玉、千葉、東京、神奈川
	中部	新潟、富山、石川、福井、山梨、長野、岐阜、静岡、愛知
	近畿	三重、滋賀、京都、大阪、兵庫、奈良、和歌山
	中国	鳥取、島根、岡山、広島、山口
4	四国	徳島、香川、愛媛、高知
5	九州	福岡、佐賀、長崎、熊本、大分、宮崎、鹿児島
5	沖縄	沖縄



- 3  を押して、地域番号を決定します。



## MEMO

- ・地域設定を間違えたときや引越し等によりお住まいの地域が変わったときは、再度設定してください。
- ・地域設定を行わずに使用すると誤差を生じますので、より正確に測定するために設定をおすすめします。
- ・地域を変更した場合は、 を押ししても何も表示されません。(過去メモリーは全て消去されます。)

# 体重をはかる

- 1 ベビーバスケットに何ものっていないことを確認し、を押します。マットを使用する場合はベビーバスケットに合わせてマットをのせてから、を押します。

「HELLO」「」が表示された後、「0g」が表示されます。



## MEMO

- ・「0g」表示時、本体に手や物が触れていると正しく測定できません。
- ・「0g」表示後、5分以内に測定してください。5分を過ぎて表示が消えた場合は再度  を押して測定してください。

- 2 赤ちゃんをベビーバスケットにのせます。

体重が確定すると表示が固定し、画面左下の  マークが点灯します。



## MEMO

- ・体重が2000g未満の場合は、表示が固定されません。
- ・赤ちゃんが激しく動いている場合は、時間をおいてもう一度測定してください。



- 3 測定を終了します。



測定後、何も操作せずに5分経過すると自動的に電源が切れ、測定結果がメモリーされます。(  ) を押して電源を切ることもできます。)

## MEMO

- ・測定結果をメモリーせずに測定し直したい場合は、 を押して再度測定してください。
- ・体重が2000g未満の場合は、表示が固定されず、測定結果がメモリーされません。

# 体重をはかる(つづき) 風袋引き機能について

あらかじめのせたバスタオルなどの重さを差し引いて測定できます。

- 1 ベビーバスケットに何ものっていないことを確認し、を押します。マットを使用する場合はベビーバスケットに合わせてマットをのせてから、を押します。

「HELLO」「」が表示された後、「0g」が表示されます。

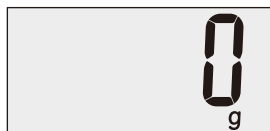

- 2 バスタオルをのせます。

バスタオルの重さが表示されたら、再度  を押します。「0g」が表示されます。



## MEMO

高精度のため、ボタンを押す動作が表示に影響します。「0g」が表示されてから測定してください。

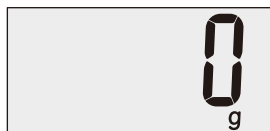

- 3 赤ちゃんをベビーバスケットにのせます。

バスタオルの重さを引いた赤ちゃんの体重のみが表示されます。確定すると表示が固定し、画面左下の○マークが点灯します。



## MEMO

- 風袋(バスタオルなど)を含めて20000gまで測定できます。



- 4 測定を終了します。

測定後、何も操作せずに5分経過すると自動的に電源が切れ、測定結果がメモリーされます。(  を押して電源を切ることもできます。)

# 授乳量をはかる

授乳前後に体重をはかると、その増加分が自動計算されて授乳量を表示することができます。1g = 約1mL ですが、食事や体調等によって多少の変動があります。

- 1 授乳前に体重をはかります。(☞ P.10~11)



- 2 授乳します。

授乳している間に自動的に電源が切れ、授乳前の体重がメモリーされます。(OFF を押して電源を切ることもできます。)



- 3 授乳後にもう一度体重をはかります。  
(☞ P.10~11)

できるだけ授乳前と同じ位置に赤ちゃんのをのせるようにすると、誤差を最小限に抑えることができます。



## MEMO

頭の下にタオルなどを敷くと、同じ場所のにせる目安になります。



- 4 授乳量を表示します。

授乳後の体重を表示中に(自)を押すと、5秒間「授乳量」(前回体重からの増減)が表示されます。5秒経過すると「今回体重」に戻ります。



## MEMO

- 体重は、8000gまでは5g単位、8000gを超えると10g単位で表示されます。
- 授乳量は、1g単位で表示されますので「授乳量=今回体重-前回体重」ではありません。(詳しくは☞ P.14)

# 授乳量・前回体重を見る

## 測定後に前回体重を見る



## 測定しないで過去メモリーを見る

### 1 前回授乳量表示

電源が入っていないことを確認し、を押します。  
「前回授乳量」が5秒間表示されます。

### 2 前回体重表示

「前回授乳量」表示中に再度 を押すと「前回体重」が10秒間表示されます。

もう一度 を押すと、「前回授乳量」に戻ります。

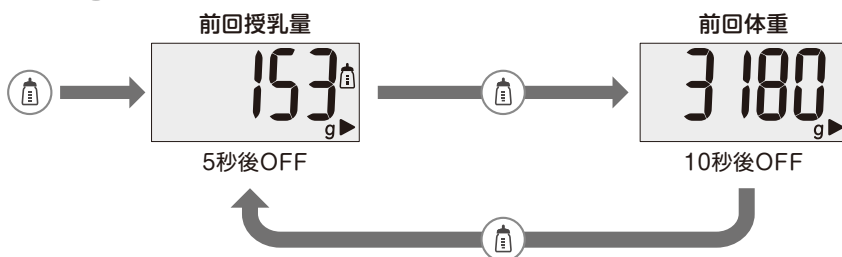













### MEMO

- 初めて測定した場合や、地域を変更した場合は、を押しても何も表示されません。
- 授乳量は計算値です。目安としてお使いください。

# 故障かな?と思ったら

「故障かな?」と思ったら、修理をご依頼される前に、次のことをご確認ください。

症 状	ご確認ください	参照ページ								
 ボタンを押しても何も表示されません	<input type="checkbox"/> 電池が外れていませんか? 消耗していませんか? 電池接点にゴミなどがついていませんか?	8								
 が表示される	<input type="checkbox"/> 電池残量が少なくなっています。 新しい電池4本をご用意ください。 (  が表示されるまで使用できます)	8								
 と  が表示される	<input type="checkbox"/> 電池残量がなくなりました。測定はできません。 速やかに新しい電池4本と交換してください。	8								
表示部の文字がすぐに消える	<input type="checkbox"/> 電池が消耗しています。速やかに新しい電池と交換してください。(電池の残量によっては  も表示されない場合があります。)	8								
体重が安定しない	<input type="checkbox"/> 2000g以上荷重がかかると安定します。 <input type="checkbox"/> 赤ちゃんが激しく動いていませんか?	10~12								
{rrr}が表示される	<input type="checkbox"/> 不安定な場所に本機を設置していませんか? <input type="checkbox"/> 「0g」表示前に、本体に触れたりしていませんか?	10~12								
測定途中で、電源が切れる (表示が消える)	<input type="checkbox"/> 5分間安定しない状態が続くと、自動的に電源が切れます。その場合は再度測定しなおしてください。	10~12								
表示された体重が明らかに 違う	<input type="checkbox"/> 硬く、平らな安定したところで測定してください。	10~12								
測定中に  が表示される	<input type="checkbox"/> 最大計量(ひょう量)20000gを超えています。 (この場合、測定不可)	15								
測定中に  (  )が表示される	<input type="checkbox"/> 最大授乳量15000gを超えています。 (この場合、測定不可)	15								
前回授乳量表示中に  (  )が 表示される	<input type="checkbox"/> 最大授乳量15000gを超えています。 (この場合、測定不可)	15								
測定中に-XXgが表示される	<input type="checkbox"/> 0gが表示される前に、ベビーバスケットに何か のせていませんか?	10~12								
測定中に-  が表示される		15								
測定中に-  (  )が表示される	<input type="checkbox"/> 最小授乳量-9999gを下回っています。 (この場合、測定不可)	15								
前回授乳量表示中に-  (  )が 表示される	<input type="checkbox"/> 最小授乳量-9999gを下回っています。 (この場合、測定不可)	15								
前回体重と今回体重の差が 授乳量と一致しない	<input type="checkbox"/> 前回体重と今回体重の最小表示は5g(0~8000g)/ 10g(8000~20000g)で、授乳量の最小表示は1gと なります。そのため、表示している体重と測定値との 間に差がある場合、授乳量と一致しません。	12~13								
	<table border="1"> <thead> <tr> <th></th> <th>表示している体重</th> <th>測定値</th> </tr> </thead> <tbody> <tr> <td>授乳前体重</td> <td>3210g</td> <td>3212g</td> </tr> <tr> <td>授乳後体重</td> <td>3385g</td> <td>3384g</td> </tr> </tbody> </table> <p>授乳前後の表示している体重の差は175gとなりますが、授乳量は授乳前後の測定値の差を表示しますので、172gとなります。</p>			表示している体重	測定値	授乳前体重	3210g	3212g	授乳後体重	3385g
	表示している体重	測定値								
授乳前体重	3210g	3212g								
授乳後体重	3385g	3384g								

・その他不明な表示が出た場合、弊社お客様サービス相談室(裏表紙参照)にお問い合わせください。

この製品について

準備

使い方

故障かな?

# 仕 様

体 重	計量範囲	0~20000g
	最小表示	5g (0~8000g) 10g (8000~20000g)
授 乳 量 (前回値との差)	表示範囲	-9999~15000g
	最小表示	1g
電 源	DC6V 単3形乾電池 (R6) ×4本	
電池寿命	約1年 (1日10回使用の場合)	
消費電流	最大30mA	
本体寸法	約D390×W580×H93mm	
本体質量	約2.2kg (乾電池含)	
付 属 品	ベビーバスケット用マット (EVA)、取扱説明書 (保証書付)、 お試し用電池 (単3形乾電池 (R6) ×4本)	

※授乳量は計算値です。目安としてお使いください。

※授乳量は体重が2000g以上の場合に表示されます。

※デザインおよび仕様は予告なく変更する場合があります。

## ■計量精度

本機は、JIS (家庭用はかり) に定められた技術基準で製造し、厳重な検査のうえ出荷しております。なお、ご使用の場合、はかられた体重に対して下記の範囲まで精度を保証します。

計量範囲	計量精度
0kgから8kgまではかる場合	±10g
8kgを超え10kgまではかる場合	±20g
10kgを超え20kgまではかる場合	±30g

ご家庭での測定が主な目的ですので、業務用 (品物の売買取引やその他の目方を証明する場合) にはお使いになれません。

タニタは、家庭用はかりとして初めてJISマークを取得しました。



タニタの家庭用はかりは、経済産業大臣が制定する  
日本工業規格 (JIS) に適合している商品です。

JISマークとは、工業標準化法という法律に基づいて、日本工業標準調査会で審議され、経済産業大臣が制定する日本工業規格 (JIS) に適合する製品であることを証明するマークです。国に登録された登録認証機関から認証を受けることによって、JISマークを表示することができます。タニタはJQA (日本品質保証機構) から家庭用はかりの認証を取得しました。

# TANITA 保証書

## 販売店様へ

ご購入時に真店にて、保証書の所定事項（お買い上げ日、販売店様欄に捺印）をご記入の上、お客様にお渡しください。

## お客様へ

本書は、無料修理規定により無料修理を行うことをお約束するものです。お買い上げ日から下記保証期間中に故障が発生した場合は、本書をご提示の上、弊社お客様サービス相談室に修理をご依頼ください。  
※お客様の個人情報、修理完了品の発送にのみ使用させていただきます。この間、お客様の個人情報は、第三者が不当に触れることのないよう、弊社規定に基づき、責任を持って管理いたします。

品名	授乳量機能付 ベビースケール BB-105		
保証期間	本体	お買い上げ日より 1年	お買い上げ日 年 月 日
お客様	お名前 様		
	ご住所		
	電話 ( )		
販売店	住所・店名		
	電話 ( )		

## 無料修理規定

- 取扱説明書等の注意書きに従った正常な使用状態で保証期間内に故障した場合には、無料修理をさせていただきます。
- 保証期間内に故障して無料修理をお受けになる場合には、弊社お客様サービス相談室にご連絡の上、本機と保証書をお送りください。
- ご贈答品等で本保証書に必要な事項が記入されていない場合には、弊社お客様サービス相談室へご相談ください。
- 保証期間内でも次の場合には、有料修理になります。
  - イ、使用上の誤り及び不当な修理や改造による故障及び損傷
  - ロ、お買い上げ後の落下等による故障及び損傷
  - ハ、火災、地震、水害、落雷、ガス害、塩害その他の天災地変、公害や異常電圧による故障及び損傷
  - ニ、一般家庭以外（例えば、業務用の長時間使用、船舶への搭載）に使用された場合の故障及び損傷
  - ホ、保証書の提示がない場合
  - ヘ、保証書にお買い上げ年月日、お客様名、販売店名の記入のない場合、あるいは字句を書き替えられた場合
- 保証書は、日本国内においてのみ有効です。
- 保証書は、再発行致しませんので紛失しないように大切に保管してください。

修理メモ

※保証書に明示した期間、条件のもとにおいて無料修理をお約束するものです。従ってこの保証書によって、お客様の法律上の権利を制限するものではありませんので、保証期間後の修理についてご不明の場合は、弊社お客様サービス相談室にお問い合わせください。

株式会社 **TANITA** 〒174-8630 東京都板橋区前野町1-14-2 本社・お客様サービス相談室 受付時間/9:00~18:00(祝日を除く月~金)  
フリーダイヤル ☎0120-133821/ナビダイヤル ☎0570-783551(有料)

## アフターサービスについて

- 保証書について  
保証書は、必ず「販売店名、お買い上げ日」等の記入をお確かめになり、保証書内容をよくお読みいただき、大切に保管してください。保証期間は、お買い上げ日より1年間です。
- 修理を依頼されるとき  
●保証期間中は、弊社お客様サービス相談室へお電話にてご連絡の上、保証書を添えて本機をお送りください。  
●保証期間が過ぎているときは、弊社お客様サービス相談室にご相談ください。修理によって本機の機能が維持できる場合は、ご希望により有料修理させていただきます。
- ご不明な点は弊社お客様サービス相談室にお問い合わせください。



経済省令適合マーク

株式会社 **TANITA**

本社・お客様サービス相談室 〒174-8630 東京都板橋区前野町1-14-2  
タニタ サービスセンター 〒014-0113 秋田県大仙市堀見内字下田茂木添28-1

ホームページアドレス <http://www.tanita.co.jp>

フリーダイヤル **0120-133821**  
携帯電話からはフリーダイヤルに繋がりません。  
携帯電話からのお問い合わせはナビダイヤルをご利用ください。

ナビダイヤル **0570-783551**  
通話料はおお客様負担となりますのでご了承ください。

受付時間/9:00~18:00(祝日を除く月~金)

BB1057601(1)-1609FA