

KATOJI®

AVA®

インファントカーシート取扱説明書



当説明書は本体と合わせてご返却下さい。

pipa™

ナイスベビー
Nice
Baby

株式会社ベビーリース

〒270-2222 千葉県松戸市高塚新田 158-19
TEL 047-392-1234

⚠ 使用上の注意

- ◆取扱説明書通りに組立てや使用を行って下さい。また、取り付ける車の取扱説明書の方もよくお読み下さい。
 - ◆保護者の方が組立て及び操作を行って下さい。
 - ◆生後0ヶ月以上12ヶ月(体重約13kgまで)のお子様で使用して下さい。
 - ◆連続使用時間は1時間以内を目安にして下さい。
 - ◆用途(お子様を乗せること)以外に使用しないで下さい。
 - ◆各部品が確実に取り付けられているか、また全体にゆりみがないかを確認してから使用して下さい。
 - ◆座席に2人以上のお子様を同時に乗せないで下さい。
 - ◆必ずカーシートの肩ベルト、股ベルトを着用して使用して下さい。
 - ◆カーシートの肩ベルト、股ベルト、車のシートベルト以外のものでお子様や本体を固定しないで下さい。
 - ◆お子様がバックルの解除ボタンを押して肩ベルトと股ベルトが外れてしまう可能性があるため時々確認して下さい。
 - ◆インナークッション、肩ベルトカバー、股ベルトカバーが付いていない状態では使用しないで下さい。
 - ◆お子様を座席の上に立たせないで下さい。
 - ◆車の運転中にカーシートを操作しないで下さい。
 - ◆カーシートに乗せたお子様を一人で放置しないで、必ず保護者の方が付き添って下さい。決して車両に置き去りにしないで下さい。
 - ◆カーシートの可動箇所をお子様に触らないように注意して下さい。
 - ◆カーシートにお子様が生きていない時でもカーシートは車のシートベルトで固定して下さい。
 - ◆カーシートに直接日光が当たるとカーシートの金属部分が熱くなることがあります。必ず保護者の方が各部分に触れて、やけどをしないことを確認してからお子様を座らせて下さい。車両から離れる場合は必ず日陰に駐車し、カーシートにタオル等をかけて下さい。
 - ◆中古品のカーシートは使用しないで下さい。
 - ◆カーシートが故障したり、部品が破損、紛失した場合は使用をやめてすぐにお問い合わせ下さい。
 - ◆購入日より5年を超えますと、本体に劣化、摩耗が生じる恐れがありますので買い替えをおすすめ致します。
 - ◆油(シリコンオイル)等を使用しないで下さい。
 - ◆どんな事故であっても、一度事故にあった後は外観に破損が見られない場合でも、思いもよらない損傷がある場合がありますので使用しないで下さい。
 - ◆カーシートの分解、改造はしないで下さい。
 - ◆カーシートを持ち運ぶ場合はハンドル位置を適切な位置に調節してから行って下さい。
 - ◆本体に付属している梱包材(ビニール袋等)は窒息等の事故につながる恐れがありますので、お子様の手の届かない場所に保管するか廃棄するようにして下さい。
- 〈車両への取付注意〉
- ◆より安全にご使用頂くために後部座席への取り付けをお奨め致します。
 - ◆車の座席への取り付けは必ず車のシートベルトで固定して下さい。
 - ◆前部座席への取り付けの際に助手席側のドアミラーの視界を妨げる場合は後部座席に取り付けて下さい。
 - ◆車が2ドア、3ドアの場合、後部座席に人が乗る時は緊急時の脱出の妨げになりますので助手席には取り付けしないで下さい。
 - ◆エアバッグが装備されている座席での使用はしないで下さい。
 - ◆車のシートベルトの種類や座席の形状等により取扱説明書通りに固定できない場合は使用しないで下さい。

各部の名称

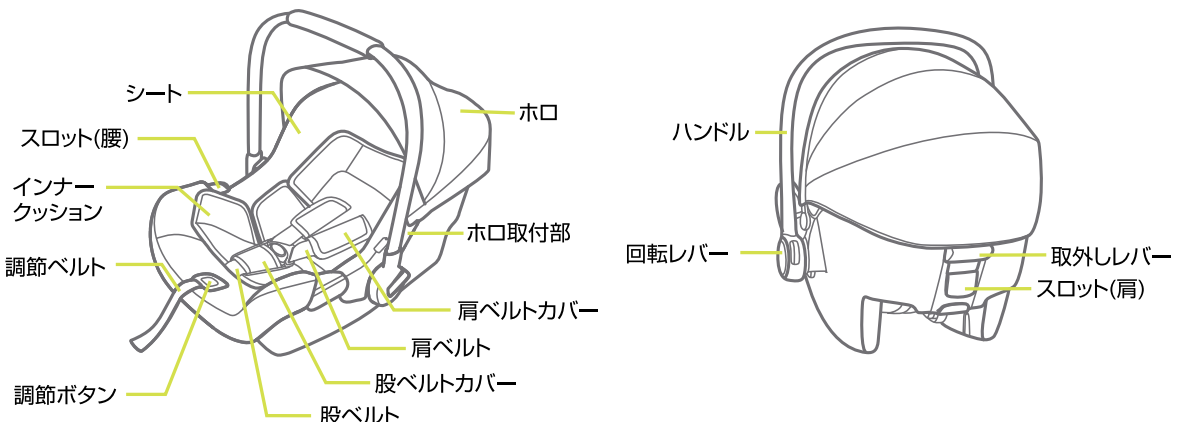

※説明書内のイラストと実際の商品とでは多少形状が異なる場合があります。

X

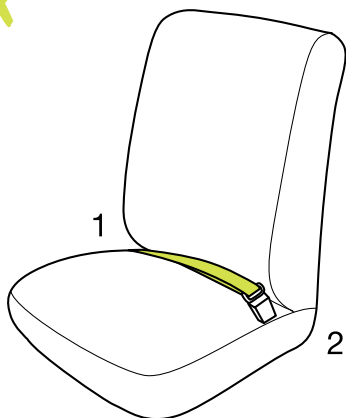

1

1. 2点式シートベルト(後部座席の中央座席を含む)による本製品の使用はできません。

✓

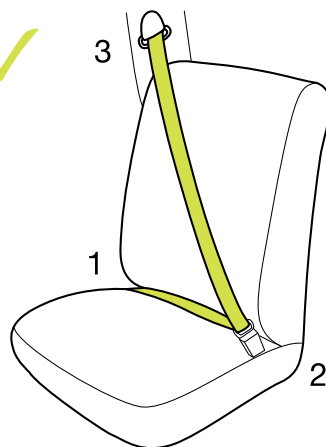

2

2. 3点式シートベルトの付いた座席のみ使用できます。

X

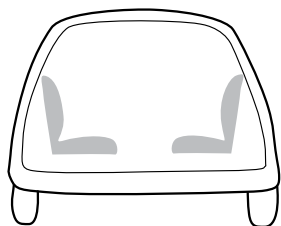

3

3. 車の進行方向に向かって横向きの座席では使用できません。

X

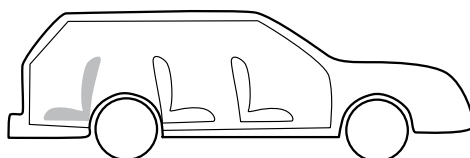

4

4. 車の進行方向に向かって後ろ向きの座席では使用できません。

X

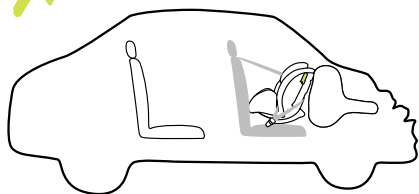

5

5. フロントエアバッグが機能している座席では使用できません。

✓

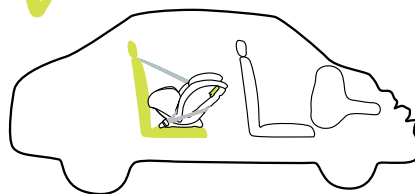

6

6. フロントエアバックが機能している座席の後部座席では使用できます。



7

7.肩ベルトは必ずお子様の肩の位置にくる高さにして下さい。

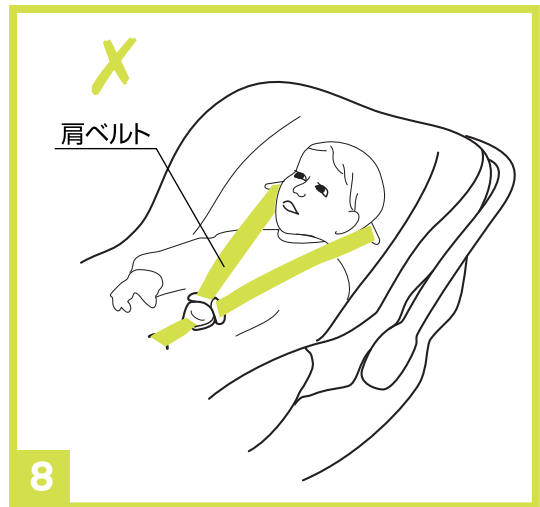

8

8.肩ベルトがお子様の肩の高さに合っていない場合は、肩ベルトの高さを調節して下さい。

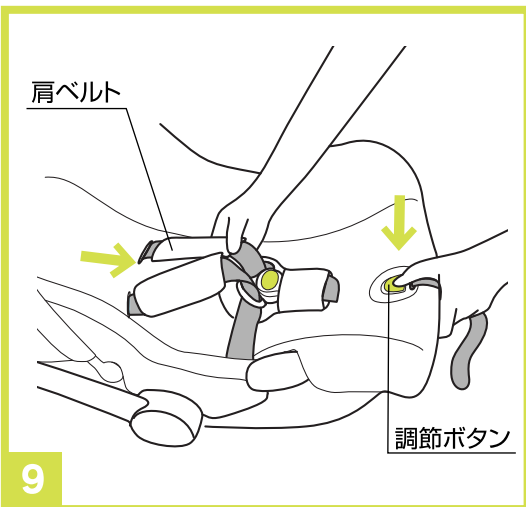

9

9.肩ベルトの高さを調節する場合は、調節ボタンを押して、肩ベルトを緩めて下さい。

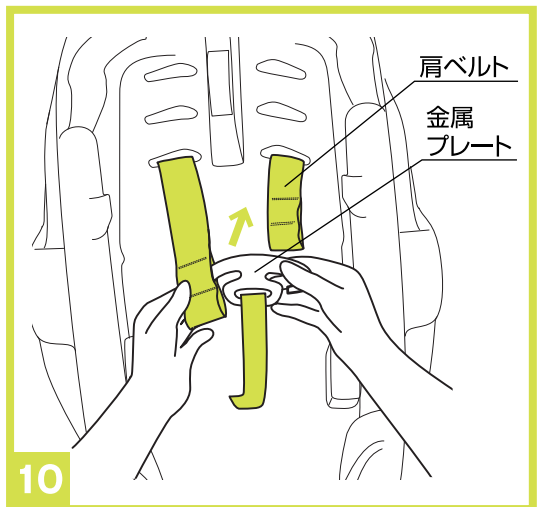

10

10.本体後部にある金属プレートから左右の肩ベルトを取り外して下さい。

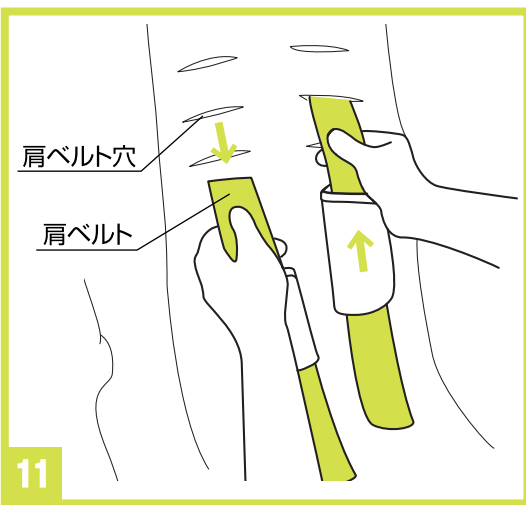

11

11.本体表側から肩ベルトを抜き取り、お子様の肩の高さに合った肩ベルト穴に差し込んで下さい。(3段階調節)
*肩ベルトの高さは必ず左右同じ高さにして下さい。

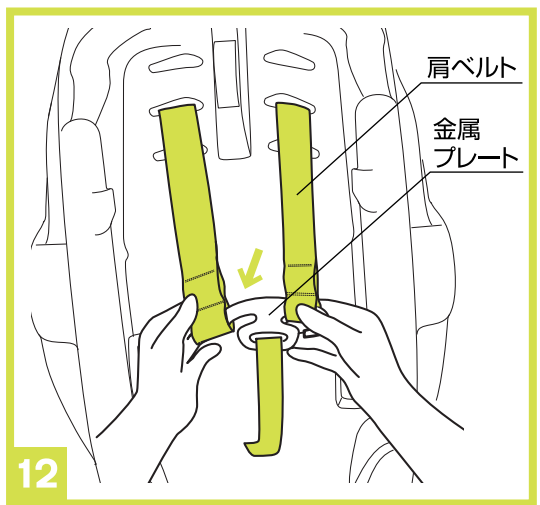

12

12.本体の後側から肩ベルトを出して、金属プレートの左右に取付けて下さい。

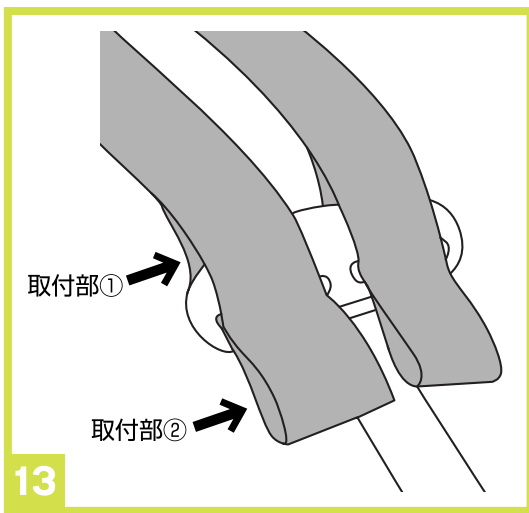

13

13.肩ベルトの付け根には2カ所取付部があります。
(取付部①②)

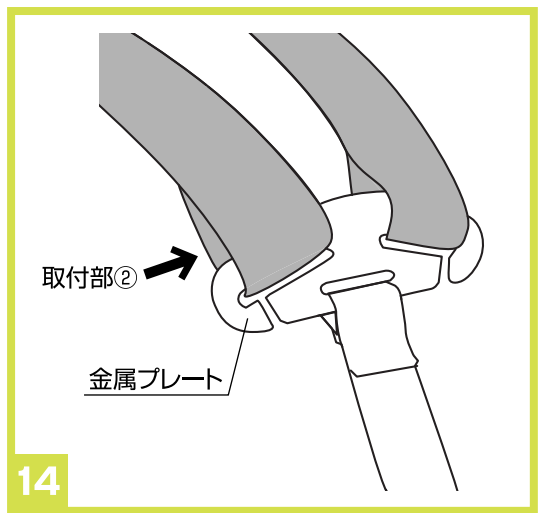

14

14.肩ベルトが短い場合は、取付部②に金属プレートを
取付けて下さい。

ハンドルの使用方法

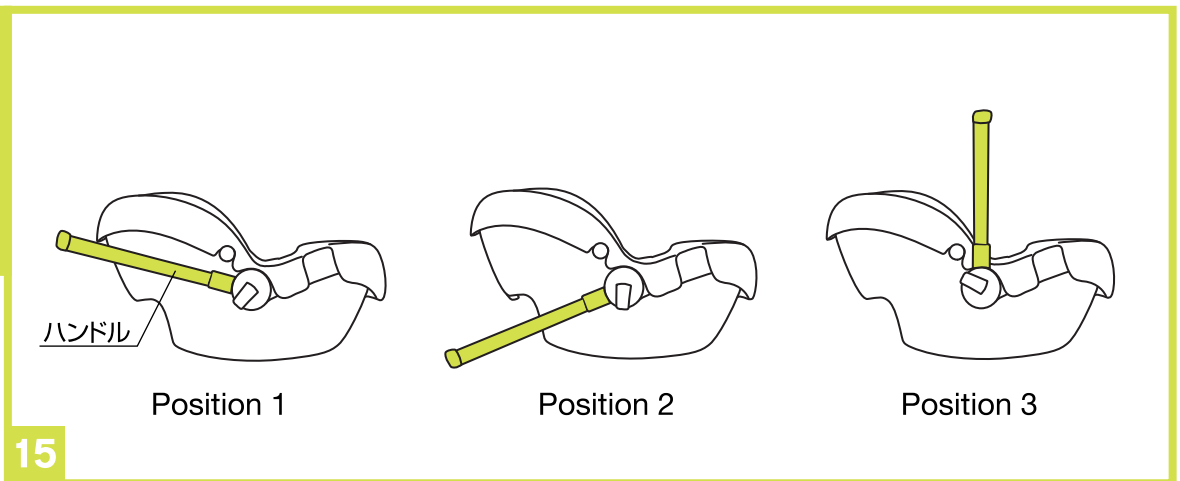

15

15.本体のハンドル位置を調節することができます。(3段階調節)Position1はロックモード、Position2はチェアモード、Position3は車の座席やベビーカーに取り付ける時の位置になります。また、本体を持ち運ぶ時のハンドル位置はPosition3になります。

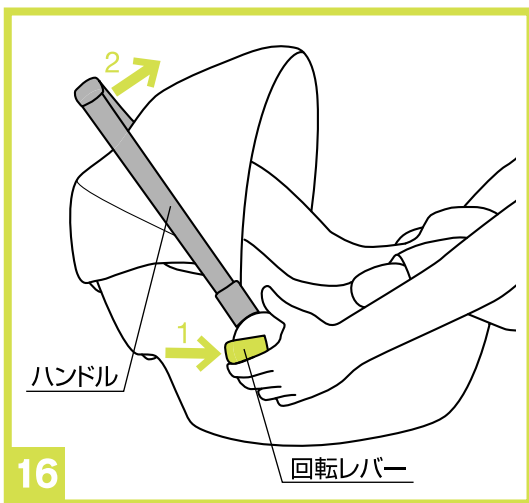

16

16.ハンドルを回転させる場合は、①ハンドルの回転レバーを矢印方向に引きながら、②ハンドルを回転させて下さい。

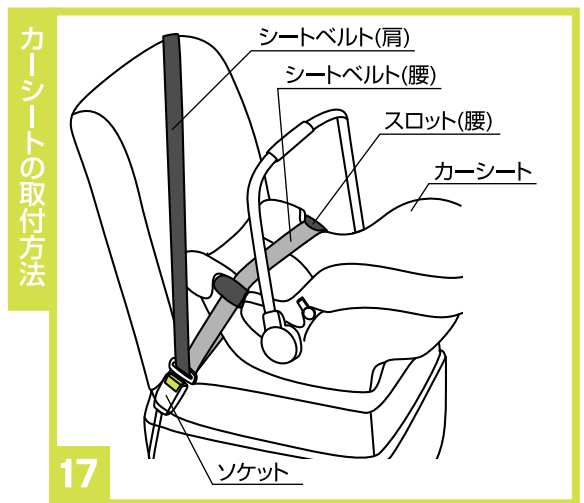

17

17.カーシートを車の座席に取り付ける場合は、車の座席にカーシートを図のように置き、シートベルト(腰)をカーシートのスロット(腰)に通しながら、ソケットに取り付けて下さい。

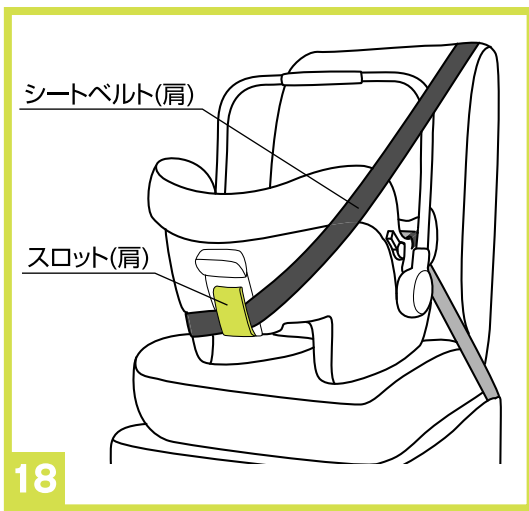

18

18.シートベルト(肩)をカーシートのスロット(肩)に通して下さい。

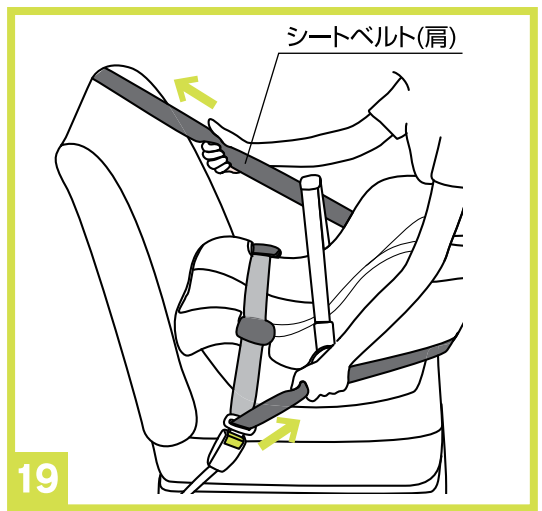

19

19.シートベルト(肩)を矢印方向へ締め付けて下さい。

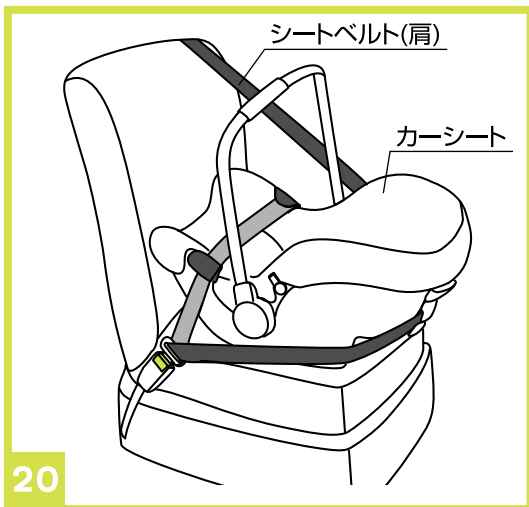

20

20.使用する前に必ずカーシートが確実に固定されているか確認して下さい。※カーシートが緩んでいる場合は必ずシートベルト(肩)を締め直して下さい。

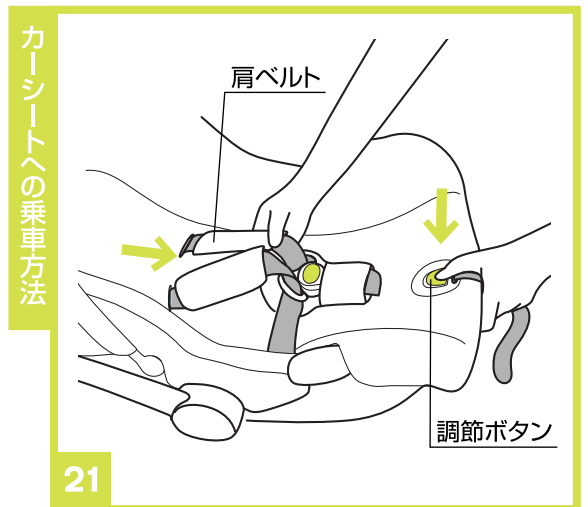

21

21.カーシートの調節ボタンを押して、肩ベルトを緩めて下さい。

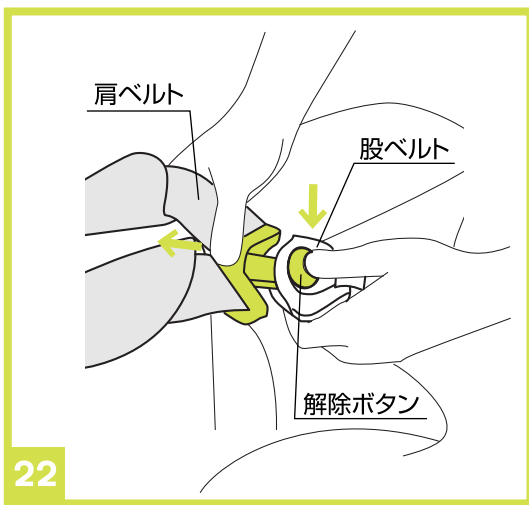

22

22.股ベルトの解除ボタンを押して、肩ベルトを外して下さい。

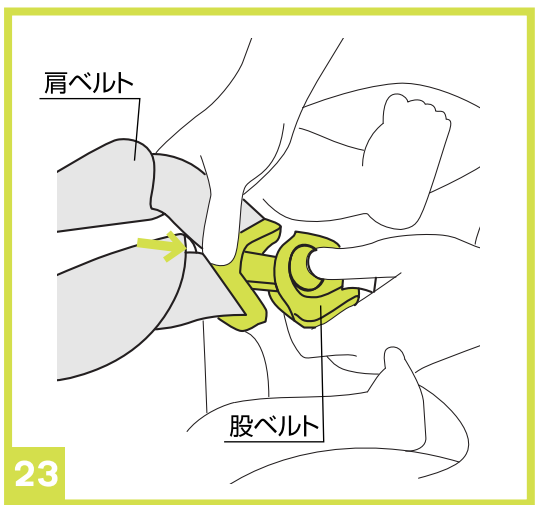

23

23.お子様をカーシートに乗せ、肩ベルトを股ベルトに取り付けて下さい。→P6.「シートベルトの使用法」

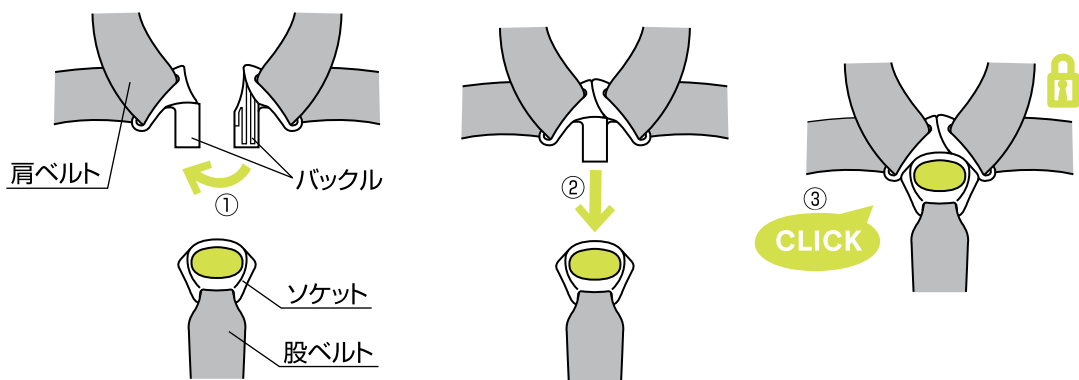

24

24.①肩ベルトのバックルを組み合わせて下さい。②組み合わせたバックルを股ベルトのソケットに差し込んで下さい。
③シートベルトが確実に固定されていることを必ず確認して下さい。

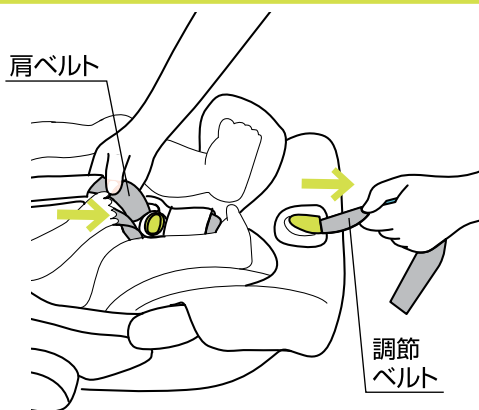

25

25.締め付けすぎないように片側の手で肩ベルトを持ちながら、調節ベルトを引いてシートベルトを締めて下さい。※シートベルトを締め付けすぎないように注意して下さい。

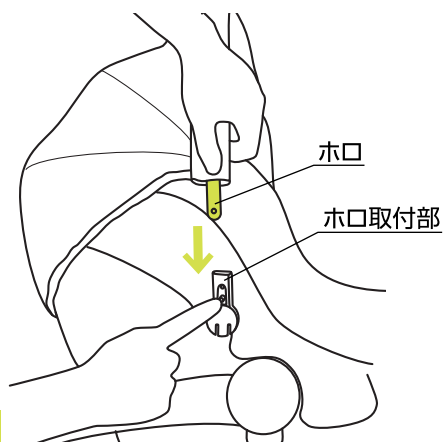

26

26.ホロの両側の先端をホロ取付部に差し込んで下さい。

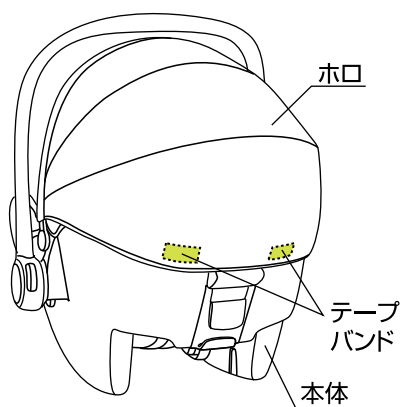

27

27.ホロと本体をテープバンドで固定して下さい。

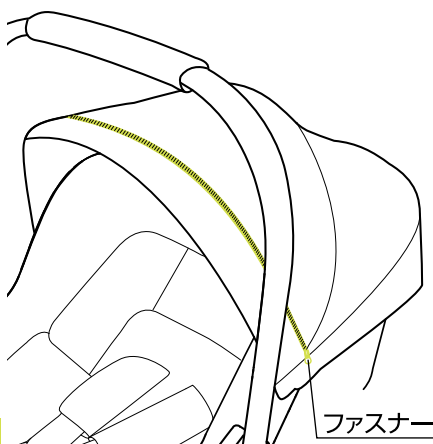

28

28.ホロの上部に付いているファスナーを開けて下さい。

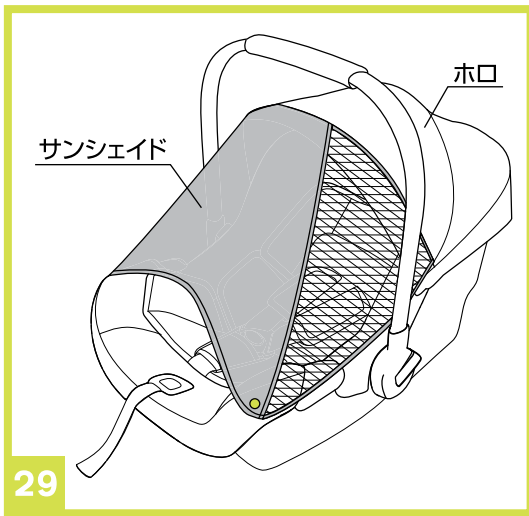

29

29.ホロからサンシェイドを出して下さい。

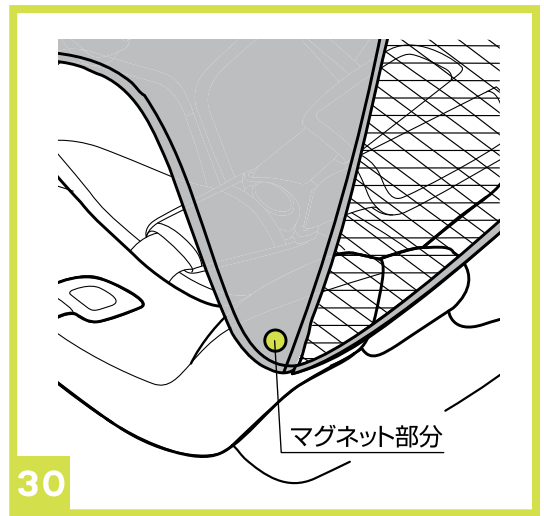

30

30.サンシェイドの左右先端にはマグネットが入っていますので、図の部分に貼付け固定することができます。

シートの取外し方法

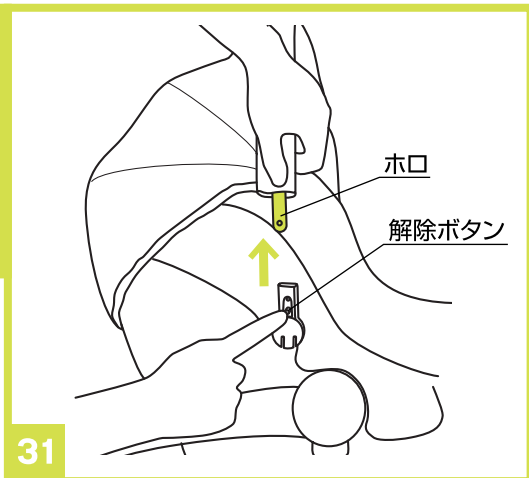

31

31.ホロの両側の付け根にある解除ボタンを押しながらホロを取り外して下さい。*P9「クリーニング方法」の場合に行って下さい。

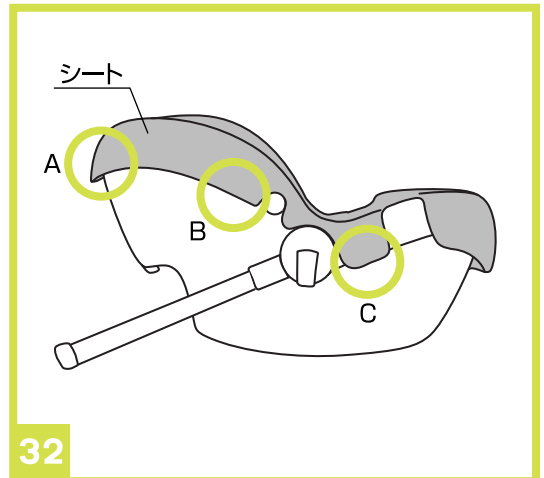

32

32.シートの裏側に付いているフックA、B、Cを本体から取り外します。フックのB、Cは両側に付いています。

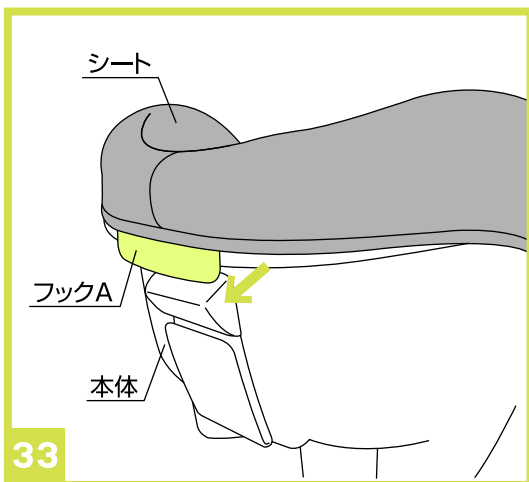

33

33.シートのフックAを本体から取り外して下さい。

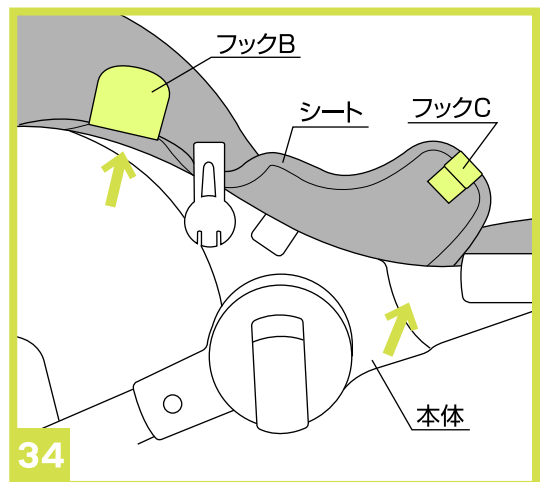

34

34.シートの両側に付いているフックB、Cを取り外して下さい。

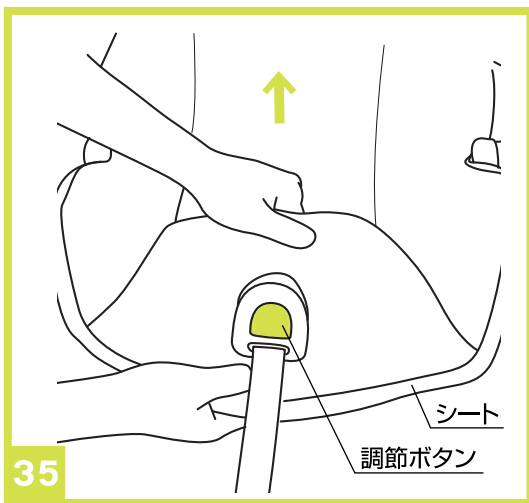

35

35.シートを調節ボタンから取り外して下さい。

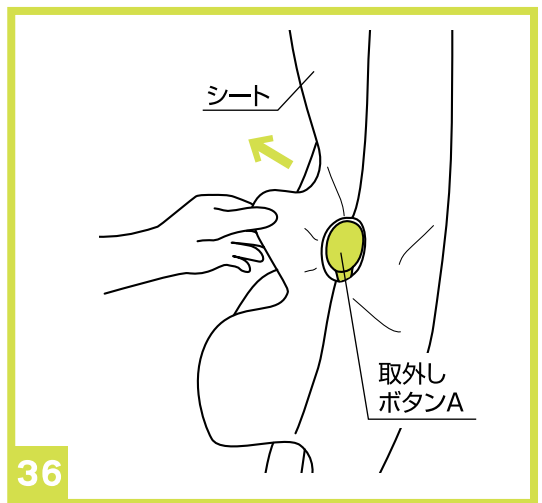

36

36.シートを両側の取外しボタンAから取り外して下さい。股ベルト、肩ベルトを外し、シートから抜き取って下さい。(P3.「肩ベルトの使用方法」参照)

取外しボタンの使用方法



37

37.カーシートにバギー用アダプター(別売り)を取り付け、カーシートからバギー用アダプターを取り外す場合に取外しボタンAを押して取り外すことができます。

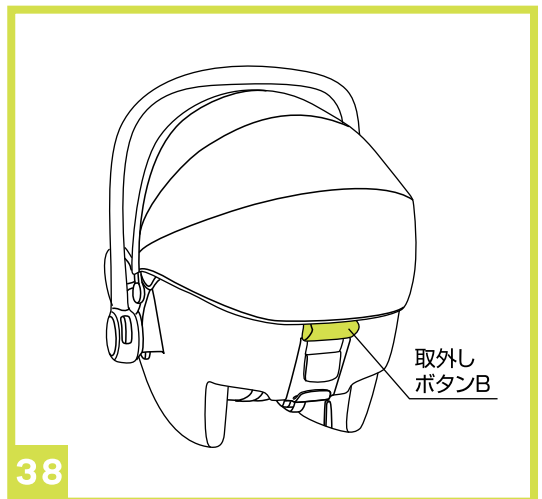





38

38.ベース(別売り)にカーシートを取り付け、カーシートを取り外す場合に取外しボタンBを押して取り外すことができます。

シート、インナークッション、ベルトカバーのクリーニング方法

- 下記の洗濯表示に従い洗濯して下さい。
- 快適に使用していただくため、こまめに洗濯することをおすすめします。
- 乾かす際にドライヤーを使用しないで下さい。
- カビが発生する恐れがありますので、洗濯後はよく乾かしてからご使用下さい。

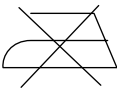
	液温は、30℃を限界とし、通常の操作で洗濯機による洗濯ができます。
	漂白剤は使用しないで下さい。
	タンブル乾燥はできません。
	業者によるドライクリーニングはできません。
	アイロンかけはできません。

お手入れ方法

- ◇汚れている部分は、湿らせた布等で拭き取った後、乾いた布等で水分を拭き取って下さい。
- ◇金属部分はサビ等を防ぐために水濡れ等を避けて下さい。
- ◇研磨剤、溶剤(ベンジン、シンナー等)は決して使用しないで下さい。
- ◇カーシートをスモッグ、水、雨、雪等にさらさないよう注意して下さい。
- ◇カーシートを長時間、直射日光に当てたり、湿気の多い場所に放置したりしないで下さい。
- ◇カーシートは乾燥している場所に保管して下さい。
- ◇定期的に各部が緩んでいないか、部品が壊れていないか点検して下さい。

MEMO

A series of 20 horizontal dashed lines for writing.

※お気づきの点がございましたら下記までお問合せ下さい。

修理・廃棄について ◇製品の修理についてはお客様が直接修理に携わることはしないで下記にお問合せ下さい。
◇製品の廃棄については各地方自治体の処分方法に従って下さい。

KATOJI[®]

発売元 **株式会社カトージ**

〒484-0894 愛知県犬山市羽黒北金屋39-2

生産物賠償責任(PL)保険付

TEL. 0568-67-5701 FAX. 0568-67-8322

受付時間 AM10:00~PM5:00(土日、祝祭日を除く)