



cinq manieres

生まれてすぐから3才まで使える抱っこひも

サンクマニエル キューブ 取扱説明書

お子様の安全のため、この取扱説明書を必ずお読みください。
この取扱説明書は、いつでも見ることができるところに大切に保管してください。

アドバイス

ご使用前に、ぬいぐるみ等を使って装着の練習をおすすめします。
「あってるのかな?」「これでいいのかな?」という不安な気持ちが赤ちゃんに伝わって上手に抱っこしてあげることができません。
また、介添えしていただくとよりスムーズに安全に装着できます。

適用月齢表

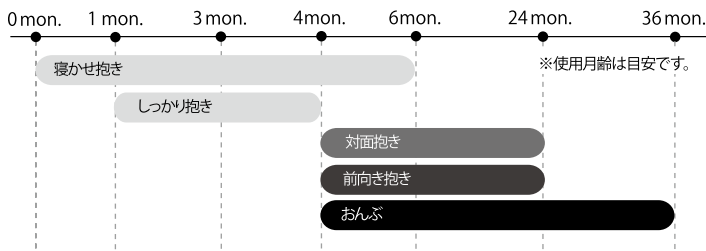

※早産時や呼吸器疾患等のあるお子様は「しっかり抱き」のご使用をお控えください。
※首がすわるまでは、必ず付属のピローをカバーマントにセットしてご使用ください。

赤ちゃんのために

当社製品に限らず、おんぶや抱っこの場合には股関節脱臼の予防に効果があるとされるコアラ抱き[®](赤ちゃんの脚がM字に開脚した姿勢)をおすすめしております。当製品も赤ちゃんの股がしっかりと開くように設計されておりますので、無理に脚を下に伸ばした姿勢での使用はおやめください。

また、使い始めの製品においては生地生産過程により多少のゴワツキが生じる場合があります。敏感肌やアレルギー体質の赤ちゃんにはコアラ抱きの際に膝の側面などに負担[®]をかける場合もありますので、丈の長い服を着せたり、ガーゼなどの柔らかい布を当てるなどのご配慮をお願い致します。

※日本小児整形外科学会 日本小児股関節研究会より
※赤ちゃんの体型や体調により異なります。

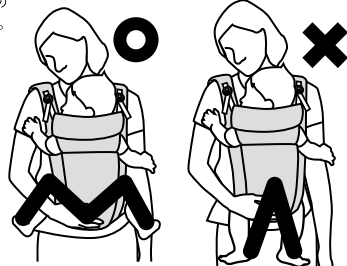

セット内容

※一部のオリジナル商品は内容が異なる場合があります。

【本体】

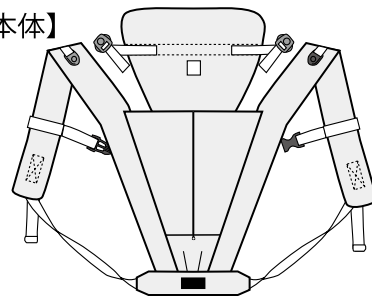

【ピロー × 1 個】



※ピローは「寝かせ抱き」、「しっかり抱き」の時に必ずカバーマントの中にセットしてください。

【取扱説明書 × 1 枚】

ねじれについて

製品の構造上、平面に置いた時はショルダーベルトがねじれているように見えますが、実際に装着するとショルダーベルトが身体に沿うようになります。

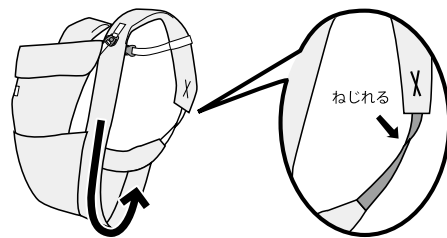

お子様のお尻を包むように矢印の方向に折り上げます。
※装着注意表示ラベルが保護者の体に接します。

寝かせ抱き、対面抱きの装着方法を動画 (YouTube) で確認できます。



寝かせ抱き



対面抱き



ご使用前に必ずお読みください

- ⚠ 落下の危険性**
- ・お子様が本体開口部から落下する恐れがありますので身体を傾ける（前かがみ）際はお子様を手で支え、頭が下向きにならないよう膝を曲げてください。
 - ・調節具は確実に留め、お子様の体型に合わせて調節してください。
 - ・おんぶや抱っこの場合、大きく前かがみしないでください。お子様が滑り落ちる可能性があります。
 - ・寝かせ抱きの場合、ハンモック状態のため、側方傾斜時に頭が下になったり、前かがみの時に保護者の身体から離れた状態にならないようにしてください。
- ⚠ 窒息の危険性**
- ・寝かせ抱き、しっかり抱きで使用する際は保護者の身体にお子様の顔が強く押し当てられて窒息する可能性がありますので調節具を締めすぎず、お子様が頭部を動かす余裕があるように装着してください。
 - ・お子様の気道をふさぐことのないようご注意ください。

装着脱時の注意

- ・製品の着脱は必ず安全な場所で、座った状態（低い体勢）で行ってください。おんぶの際は特にご注意ください。また、介添えしていただくより安全です。
- ・首がすわる前は、必ずカバーマントに付属のピローをセットしてご使用ください。
- ・お子様が落下する恐れがありますので、各部のバックルがしっかりと留められている事を確かめてください。
- ・ショルダーベルトが肩から外れやすくなりますので、必ずブリッジベルトを留めてください。
- ・セーフティーベルトは安全のため必ずしっかりとお子様の体型に合わせて留めてください。
- ・1箇所でも調節具が破損したり、生地や糸にほつれ、やぶれ、傷などが生じた場合には、ケガや誤飲の恐れがありますので絶対に使用しないでください。また、装着後も調節具やテープに緩みが無いかお確かめください。
- ・抱っこでの歩行の際はお子様の頭で前方や足下の視界が妨げられないようご注意ください。
- ・「しっかり抱き」は必ず保護者と対面した状態でご使用ください。（前向きでは使用出来ません）

使用上の注意

- ・早産児や呼吸器疾患などのあるお子様は「しっかり抱き」のご使用をお控えください。
- ・バックルの開口部にお子様の指や手を入れたり、バックル等の部品に挟まないようご注意ください。
- ・製品を使わない時はバックルをはめ込んだ状態で、お子様の手の届かないところで保管してください。開口部に指が入って抜けなくなったり、怪我をする恐れがあります。
- ・ベルト先端の三つ折りは、ほどこいり切り落としたりしないでください。
- ・この製品は長いベルトを使用している為、誤ってベルトが巻きつくなど窒息の恐れがありますので、お子様が引っ張ったり、振り回すなどしないよう十分にごご注意ください。
- ・お子様の身体に思わぬ負担をかけたり怪我につながる恐れがありますので、マントポケットや本体収納部、ピローポケットに硬い物や鋭利な物を入れないでください。
- ・授乳後30分以内のご使用はお子様のお腹を圧迫するなどの負担をかける恐れがありますのでお控えください。
- ・連続して使用する時は、体調の変化や装着状況を確認する必要があるため、2時間以上のご使用はお控えください。
- ・体調がすぐれない時や、身体に痛みを感じた場合はご使用をおやめください。
- ・製品を使用している家事は火傷や怪我を負う可能性がありますので、お子様の安全の為にお控えください。
- ・自転車やプランコなどの乗り物に乗ったり、両手の自由を奪われるような動作は絶対におやめください。

お手入れ方法

普段のお手入れや部分的な汚れは、硬く絞ったタオルなどで優しく拭き取ってください。

- ・洗濯機の「弱」や「手洗い」のコースで洗濯してください。
 - ・汚れがひどい部分はあらかじめ手洗いしておきます。
 - ・全てのバックルを留めてください。
 - ・余ったテープをまとめゴムで留めている場合は外してください。
 - ・製品を広げ、中心に向かって丸めるようにバックルやテープを入れ込んでから洗濯ネットに入れてください。
 - ・漂白剤や蛍光剤入りの洗剤は使用しないでください。
 - ・色落ちする事がありますので、他の物とは別に洗ってください。また、つけ置き洗いはおやめください。
- ※現在の染色技術では、汗や摩擦による多少の脱色や移染は避けられませんがあらかじめご了承ください。特に、濃色の場合には十分にご確認ください。

1.寝かせ抱き 新生児～約6ヶ月(体重10kg)まで

装着前の準備

- カバーマントの中にピローをセットします。
※購入時はセットされています。

- ブリッジベルトをマントベルトの方へスライドさせます。

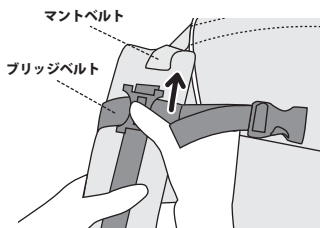
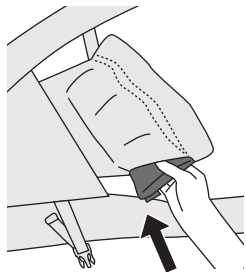

1. お子様を仰向けに寝かせ、セーフティーバックルを留めて長さを調節します。

2. ブリッジバックルを留め、ベルトの長さを一番短く調節します。

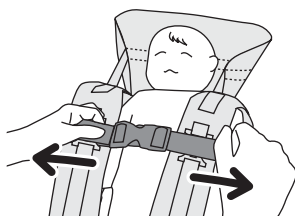

3. マントベルトの長さを調節します。

4. ショルダーベルトを2本まとめてたすき掛けにし、体型に合わせて長さを調節します。

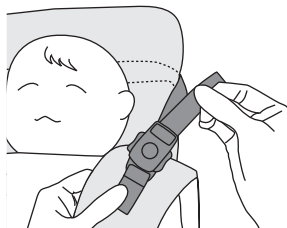

5. お子様の頭が下がらないようにマントベルトを調節し、必ず手を添えてご使用ください。

バックスタイル



2.しっかり抱き 1ヶ月～首がすわる(4ヶ月)まで

装着前の準備

- カバーマントの中にピローをセットします。
※購入時はセットされています。



1. お子様を仰向けに寝かせ、セーフティーバックルを留めて長さを調節します。

2. 覆いかぶさり、ショルダーベルトに両腕を通して、ブリッジバックルを留めて、ベルトをくくります。
(または抱きあげてからブリッジバックルを留める方法もできます。)

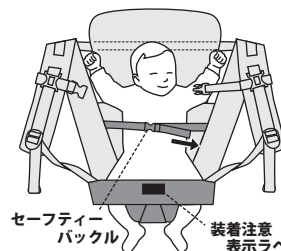

3. ブリッジベルト、ショルダーベルトの長さを調節します。その際、必ず低い姿勢で行ってください。

4. マントベルトの長さを調節します。
※締めすぎず、頭部を動かす余裕があるように調節してください。

お子様の頭部が保持されるようにブリッジベルトを短く調節し、ショルダーベルトが内側に寄るようにしてください。

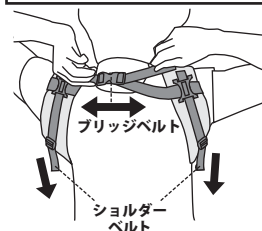

5. 必ずカバーマントを使用し、手を添えてご使用ください。

- ※お子様が埋もれすぎってしまう場合はショルダーベルトを短めに調節して本体を矢印の方向へずらしてください。

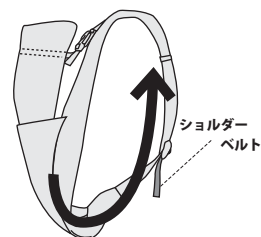

3.対面抱き

首がすわって(4ヶ月)～
24ヶ月(体重13kg)まで

装着前の準備

- 付属のピローは使用しませんのでカバーマントから外します。
※購入時はセットされています。



1. お子様を仰向けに寝かせ、セーフティーバックルを留めて長さを調節します。

2. 覆いかぶり、ショルダーベルトに両腕を通して、ブリッジバックルを留めて、ベルトをくぐります。
(または抱きあげてからブリッジバックルを留める方法もできます。)

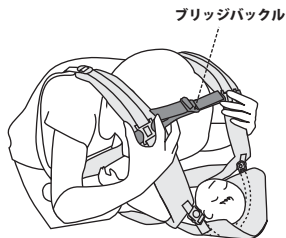

3. ブリッジベルト、ショルダーベルトの長さを調節します。その際、必ず低い体勢で行ってください。

4. マントベルトの長さを調節します。
※締めすぎず、頭部を動かす余裕があるように調節してください。

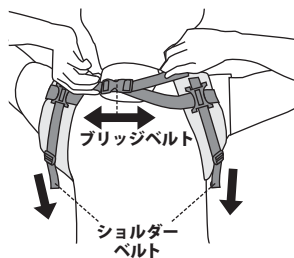

5. 必ず手を添えてご使用ください。

★マントバックルを外せばカバーマントを収納できます。



4.前向き抱き

首がすわって(4ヶ月)～
24ヶ月(体重13kg)まで

装着前の準備

- 付属のピローは使用しませんのでカバーマントから外します。
※購入時はセットされています。



1. 床やイスなどに座り、製品の内側を上にしてひざの上のせ、全てのバックルを外した状態でショルダーベルトを肩に掛けます。



2. 背中でブリッジバックルを留めます。
※ショルダーベルトは長めにしておきます。

3. お子様を抱き上げ、前向きに座らせ、セーフティーバックルを留めて長さを調節します。

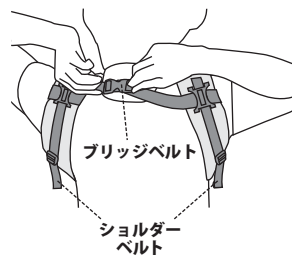

4. お子様の腕を本体の外側に出した状態でカバーマントバックルを留めます。
カバーマント上部は折り返してください。

5. ショルダーベルト、ブリッジベルトの長さを調節します。その際、必ず低い体勢で行ってください。

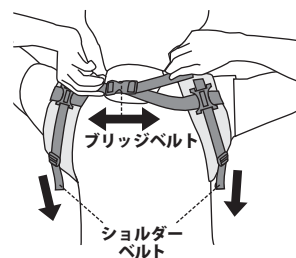

6. 必ず手を添えてご使用ください。

★マントバックルを外せばカバーマントを収納できます。



5.おんぶ

首がすわって(4ヶ月)～
36ヶ月(体重15kg)まで

1. お子様を仰向けに寝かせ、セーフティーバックルを留めて長さを調節します。

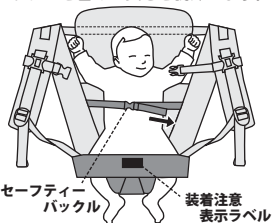

2. お子様をソファなどに座らせ、おんぶします。その際、必ず低い体勢で行ってください。



3. お子様を背中に乗せた状態でブリッジベルトを留め、長さを調節します。

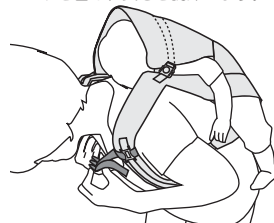

4. ショルダーベルトの長さを調節します。

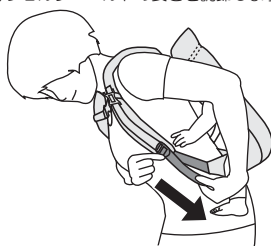

抱き方共通

取り外す時は手順を逆に、必ず低い体勢で行ってください。

装着前の準備

● 付属のピローは使用しませんのでカバーマントから外します。
※購入時はセットされています。



各部の名称

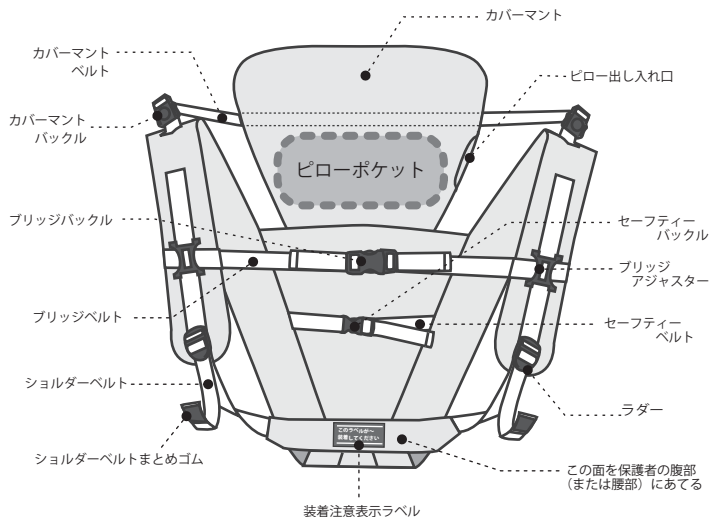

バックルの操作方法

※ご使用前に各バックルがきちんと留まってベルトが調整できるかをお確かめください。

カバーマントバックル

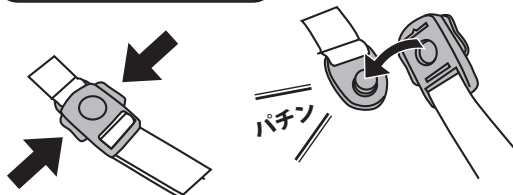

< マントを外す時 >

< マントを留める時 >

セーフティーバックル・ブリッジバックル

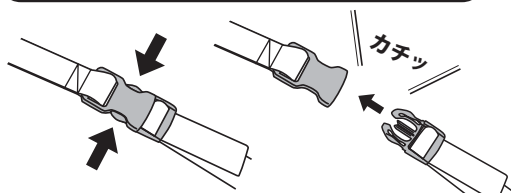

< バックルを外す時 >

< バックルを留める時 >

各ベルトの調節方法

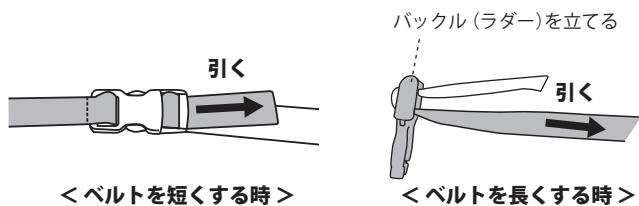

< ベルトを短くする時 >

< ベルトを長くする時 >

収納方法

1. ファスナーを開ける
2. ポケットをひっくり返して本体を入れる
3. ファスナーを閉めて形を整える

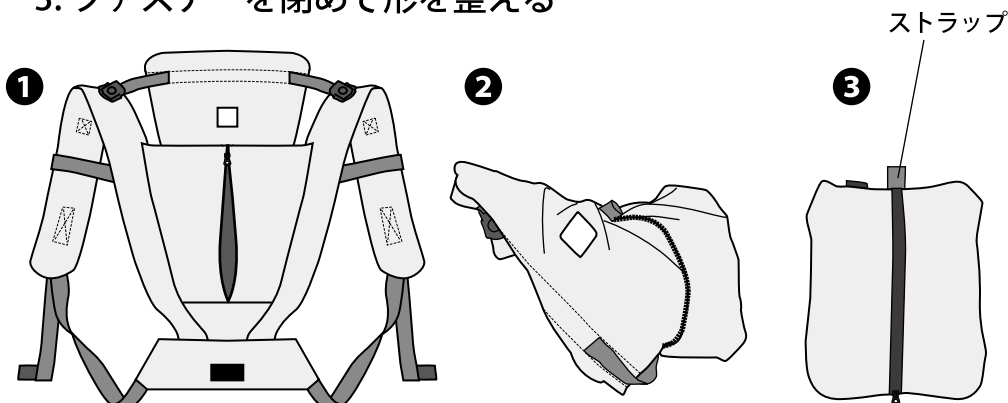

製品保証について

材質・部材は十分に選別しておりますが、経時劣化は避けられません。使用頻度にもよりますが、**新品ご購入から約3年を耐用年数としてお考えください**。取扱説明書なしで第三者に譲ったり、貸したりしないでください。また、取扱説明書や注意事項を読まずに使用された場合には賠償責任保険が適用されないもありますのであらかじめご注意ください。



SGマークとは、製品の不具合によって発生した人身事故に対する補償制度の事です。

- ※ 予告なしに多少の仕様が変わる事があります。
- ※ 製品には万全を期しておりますが、万一異常が認められましたら販売店または下記にご連絡ください。

Follow me!



EIGHTEX

日本エイテックス株式会社

〒113-0022 東京都文京区千駄木4-11-10

<https://www.eightex.co.jp/>

商品に関するお問い合わせは下記まで
商品センター: 〒340-0031 埼玉県草加市新里町 238-1

048-922-0003

受付時間 9:00~17:00 (平日のみ)

QRコードからお問い合わせフォームをご利用いただけます



取扱説明書