

当説明書は本体と合わせてご返却下さい。

Nice
Baby

ナイスベビー

株式会社ベビーリース

〒270-2222 千葉県松戸市高塚新田 158-19

TEL 047-392-1234

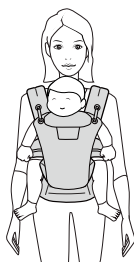
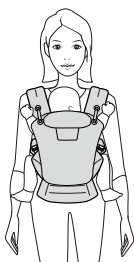

エルゴベビー・ベビーキャリア OMNI Breeze 取扱説明書

ご使用の前に、この取扱説明書を
よくお読みのうえ、正しく安全にお使いください。

はじめに

ご使用前に、この取扱説明書をよくお読みのうえ、正しく安全にお使いください。
お読みになった後は、必要なときにすぐに取り出せる場所に保管してください。

この取扱説明書の対象となる製品

エルゴベビー・ベビーキャリアOMNI Breeze

以後、ベビーキャリアと表記します。

エルゴベビー・ベビーキャリア保証カード

日本正規品のエルゴベビー・ベビーキャリアは、取扱説明書の保証規定に基づき、日本国内にて1年間の製品保証をいたします。保証カードは大切に保管してください。保証カードの表面右上にホログラムの無いものは無効です。保証カードの表面右上にユーザー登録をさせていただくことで保証期間が2年間に延長されます。下記のURL、または右側の二次元コードからユーザー登録をお願いします。

www.ergobaby.jp/users/



保証カード



ユーザー登録

●同梱品を確認する

以下の同梱品が揃っていることをご確認ください。

万一、不足や不良がありましたら、お手数ですが、裏表紙に記載のお客さま相談窓口、またはお買い求めいただいた販売店までご連絡ください。

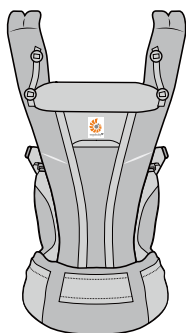

ベビーキャリア



ポーチ



取扱説明書
(本書)



保証カード

もくじ

お使いいただく前に

安全上のご注意 P.03
 SGマークの被害者救済制度 P.06
 各部の名称 P.07
 ベビーキャリアのサイズ調整 P.08
 お子さまの位置や姿勢のチェックと調整 P.11
 ウエストベルトを装着する P.13
 肩ストラップのバックルを留める・はずす P.14
 おしゃぶり用ループを使う P.14

対面抱き

パラレル装着P.15

前向き抱き

パラレル装着P.19

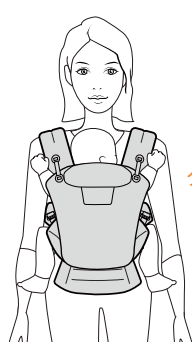

クロス装着P.17

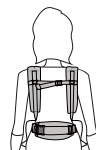
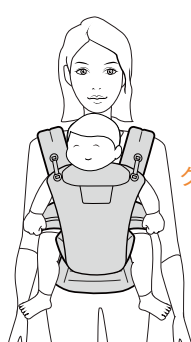
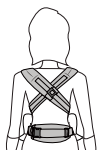

クロス装着P.21



腰抱き P.23

おんぶ P.25

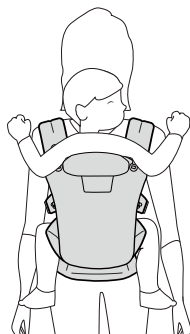

各種使い方
動画はこちら



その他

フードを使う P.28
 各部のお手入れ P.29
 アフターサービス P.29
 品質規定 P.30

安全上のご注意

- ご使用前にこの「安全上のご注意」をよくお読みのうえ、正しくお使いください。
- 本取扱説明書をお読みになった後は、必要なときにすぐに取り出せる場所に大切に保管してください。
- 本製品を第三者に譲渡する場合は、取扱説明書も一緒に譲渡してください。

本取扱説明書では、製品を安全にお使いいただくための注意事項を、危険の大きさの程度に応じて、次のように分類して表示しています。内容をよく理解してから本文をお読みください。



警告

注意事項を守らないと「**死亡や重傷を負うおそれがある内容**」です。



注意

注意事項を守らないと「**軽傷を負うおそれがある内容**」です。

使用条件に関する注意事項

▲警告

【年齢】

- 窒息の危険性が最も高いのは早産児、呼吸器官に問題のある新生児、生後4カ月未満の新生児です。製品を使用する前に医療専門家からのアドバイスを受けてください。

【体重】

- ベビーキャリアには、3.2kg未満のお子さま、または20.4kg以上のお子さまを乗せないでください。

▲注意

- 使用者は、ご自身の健康状態や体力を確認のうえ、本製品を使用してください。使用中にお子さまの荷重によって、使用者がバランスを崩すような場合は、使用しないでください。
- 健康状態や体力には個人差がありますが、一般的には健康な状態で荷物を背負える重量は、体重の20%までと言われています。使用者は健康状態や体力を改めて確認のうえ、本製品を安全且つ快適に使用してください。
- 使用者が、次のようなときは、使用しないでください。
 - ・飲酒・投薬時
 - ・平衡感覚に問題があるとき
 - ・運動に問題があるとき
- 本製品を長時間連続で使用しないでください。装着状況を確認する必要があるため、2時間以下を目安に使用してください。

使用前の注意事項

▲警告

- ベビーキャリアの使用方法を十分に理解・練習し、正しく安全に使用できるようになるまでは、使用しないでください。
- 本製品は、乳幼児を抱っこやおんぶをするための1人用ベビーキャリアです。2人以上乗せたり、荷物を載せて運ぶなど他の用途に使用しないでください。
- 使用前に、本製品が正しく使用できるかについて、以下の項目を点検してください。問題箇所を発見した場合は、ただちに使用を中止してください。
 - ・各部のバックルやスナップ、シートアジャスタータブ、ボタンが確実に留められること
 - ・各部のバックルやスナップ、ボタン、スライダーに破損等がないこと
 - ・ストラップや生地、着脱テープに破れ、ほつれ、キズがないこと
 - ・各部のベルトやストラップが使用中に自然に緩まないこと

使用時の注意事項

▲警告

- 使用中は、常にお子さまの様子に注意し、異常が見られたときには、すぐに使用を中止してください。特に「おんぶ」の場合は目が届きにくいので注意してください。
- 使用中は、次のようなことをしないでください。
 - ・ 走る、飛び跳ねる など
 - ・ スポーツ
 - ・ 飛行機、自動車、タクシー、バイク、自転車等に乗る、運転する
 - ・ 掃除する、料理する、食事する など
- お子さまがベビーキャリアの中で正しい場所にいることを確認してください。
- 取扱説明書に記載されている以外の抱き方をしないでください。
- おしゃぶり用ループを正しく使用してください。
 - ・ おしゃぶりホルダーを取り付ける以外に使用しないでください。
 - ・ ストラップを連結するなどして、お子さまの首にからむおそれのある長さのおしゃぶりホルダーを取り付けしないでください。
 - ・ お子さまが飲み込むおそれのある小さなものや重量のあるおもちゃ(特に、おしゃぶり用ループから容易に取り外してしまうもの)などを取り付けしないでください。

■気道がふさがり窒息するおそれがあります

- お子さまの顎が胸につかないように注意してください。お子さまの顎の下と胸の間には最低でも指2本分の間隔が必要です。
- お子さまの腹部と使用者の間に手のひら一枚分の間隔をとるように、肩ストラップの長さを調整してください。
- 生後4カ月、または首が完全にすわるまでは、お子さまを使用者の体に密着させるような抱き方をしないでください。お子さまと使用者の間隔を空けることで、お子さまへの圧迫を避けるとともに、背中 of 快適なカーブおよび開脚の姿勢が維持できます。
- お子さまの顔の周りに十分な空間があり、頭部が動く程度に、肩ストラップの長さを調整してください。
- 授乳は安全な場所に座った状態で行ってください。おなかを圧迫することがあり、消化吸収を助けるため、授乳後30分は本製品を使用しないでください。授乳後は必ずベビーキャリアをはずしてください。

■開口部から落下するおそれがあります

- 大きく前にかがまないでください。かがむ際には腰を折らず、膝を曲げてお子さまの頭が下向きにならないようにしてください。特に「おんぶ」の場合には注意してください。
- からだを傾ける際には、開口部から落下しないように手でお子さまをしっかり支えてください。
- 各部のバックルやスナップ、シートアジャスタータブ、ボタン、スライダーが、正しく留められていることを確認してください。衣服を挟み込んだ状態や、無理に押し込んだ状態で使用しないでください。
- 各部のベルトやストラップ、シートアジャスタータブ、ボタン、スライダーを正しく調節し、使用してください。
- お子さまを乗せたままウエストベルトを外したり、シートアジャスタータブを変更しないでください。
- フードを使用する際は、常にお子さまの様子が確認できるよう隙間を確保してください。
- 安全用ゴムループを必ず使用してください。



■乗せ降ろしの際に落下するおそれがあります

- お子さまを乗せるとき、降ろすときは、以下の方法でおこなってください。
 - ・ お子さまをしっかり支えてください。
 - ・ 使用者はひざをつくなど低い姿勢でおこなってください。
 - ・ 安全な場所でおこなってください。特に「おんぶ」の場合には注意してください。
- 乳幼児を抱く際は、周囲に危険な物が無いベッドなどの柔らかい場所で、使用に慣れるまでは他の方に手伝っていただき装着してください。
- お子さまを乗せたまま抱き位置を変えないでください。

【対面抱き】

- 「対面抱き」で使用する際は、お子さまの頭で使用者の前方、特に足下の視界が妨げられるおそれがあります。特に歩行時は注意してください。

【前向き抱き】

- 首が完全にすわるまでは、「前向き抱き」をしないでください。
- 「前向き抱き」では、フードを使用しないでください。
- 「前向き抱き」では、ヘッド&ネックサポートを立ち上げて使用しないでください。
- お子さまが眠っているときは、「前向き抱き」をしないでください。

【腰抱き】

- 首が完全にすわるまでは、「腰抱き」をしないでください。
- 「腰抱き」では、フードを使用しないでください。

【おんぶ】

- 首が完全にすわるまでは、「おんぶ」をしないでください。

▲注意

- お子さまを乗せているときは、常に周りの状況に注意し、お子さまが周りの物にぶつからないよう注意してください。特に「おんぶ」の場合は目が届きにくいので注意してください。
- 使用中にお子さまの脚が圧迫されたり、締め付けられないよう注意してください。
- お子さまが本製品の中で動くことで、使用者がバランスを崩すおそれがあります。使用中は、お子さまの位置や姿勢の調整がおこなえるよう、常に両手が使えるようにしてください。
- フードを使用しないときは、フードポケットに収納してください。フードポケットにはフード以外のものを収納しないでください。
- ベビーキャリアを使用して肩や背中、首に痛みなどの問題が生じた際には直ちに使用を中止して専門医に相談してください。
- バックルを留める際は、バックルの隙間に、お子さまやご兄弟等が手指を挟まないよう注意してください。
- バックルを無理に留めたり、外そうとしないでください。手指にケガをしたり、バックルが破損するおそれがあります。
- 着脱テープが衣服等に貼りつかないように注意してください。
- ストラップまとめゴムを使用してください。
- 使用中の摩擦、汗等により、衣服に色が移るおそれがありますので注意してください。

メンテナンス・保管に関する注意事項

▲警告

- 改造や不当な修理はしないでください。修理は、日本正規総代理店 株式会社ダッドウェイにお問い合わせください。
 - ・ ストラップの先端の返し縫い部をほどいたり、切り落とさないでください。
 - ・ 部品、アクセサリは、ベビーキャリア専用設計されたもの以外は使用しないでください。

- 有機溶剤、酸・アルカリ、熱湯、アルコール等で洗浄しないでください。製品が劣化し、思わぬ事故が発生するおそれがあります。
- 本製品をお子さまの手の届く場所に放置、保管しないでください。
- 本製品を火気に近づけたり、屋外や直射日光のあたる場所に放置、保管しないでください。

▲注意

- 本製品を使用しない際は、バックルの凹凸を確実に差し込んでください。手指にケガをしたり、隙間に指が入って抜けなくなるおそれがあります。
- 本製品をお子さまの近くに放置したり、手の届く場所に保管しないでください。
- 他の洗濯物と一緒に洗わないでください。色移りするおそれがあります。
- 湿った状態、水につけた状態で長時間放置しないでください。

SGマークの被害者救済制度



SGマーク付き製品の欠陥により、人身被害が生じたと認められる場合、製品安全協会が事故原因、被害の程度などに応じて、賠償措置を実施する制度です。抱っこひもの場合は、お買い上げ日より3年以内が有効期間となります。

●賠償についてのご注意

認定された製品そのものが故障したとしても、その品質について保証するものではありません。あくまでも傷害などの身体的な損害(人的損害)について賠償する制度です。

- 製品の欠陥により事故が起きた場合
損害を被った消費者(お子さまなどの場合は、保護者)が、事故発生日から60日以内に右記までご連絡願います。

一般財団法人 製品安全協会
東京都台東区竜泉2丁目20番2号
ミサワホームズ三ノ輪2階
TEL. (03) 5808-3300

●事故の届け出に必要な項目

- ①事故の原因となった製品現品
- ・製品名称、ロットNo.
 - ・購入先、購入年月日
- ②事故発生状況
- ・事故発生年月日
 - ・事故発生場所
 - ・事故発生状況
- ③被害の状況
- ・被害者の氏名、年齢、性別、住所
 - ・被害の状況

本製品のSGマーク制度の適用対象月齢は以下のとおりです。

- 対面抱き
生後1カ月から24カ月(体重13kg)まで
- 前向き抱き
首がすわった5カ月から24カ月(体重13kg)まで
- 腰抱き
6カ月から36カ月(体重15kg)まで
- おんぶ
6カ月から36カ月(体重15kg)まで

各部の名称

ベビーキャリア本体

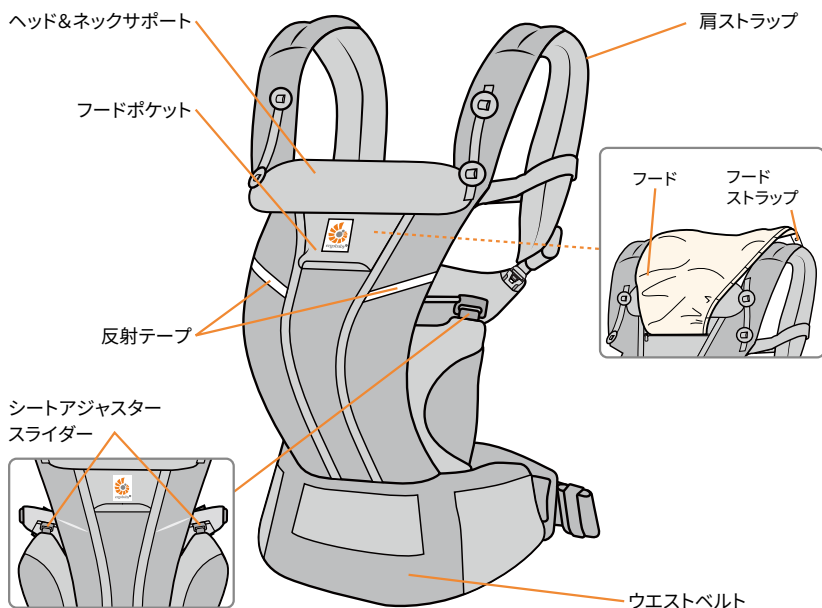

ベビーキャリア本体背面

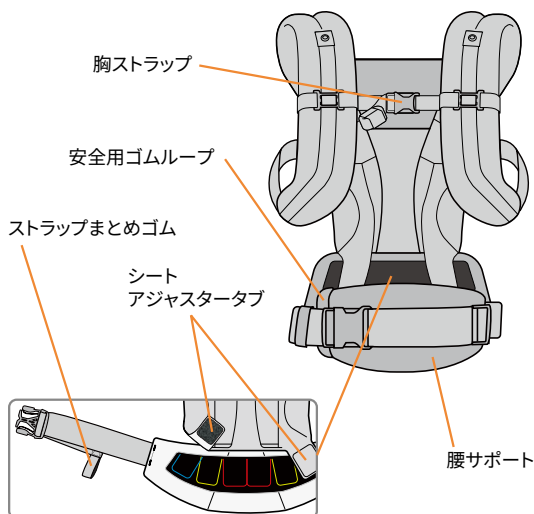

ポーチ



ベビーキャリアのサイズ調整

●シートアジャスタータブ

お子さまの身長に合わせてシートを調整します。

ウエストベルトのカラーガイドに従って、左右のシートアジャスタータブを確実に留めてください。

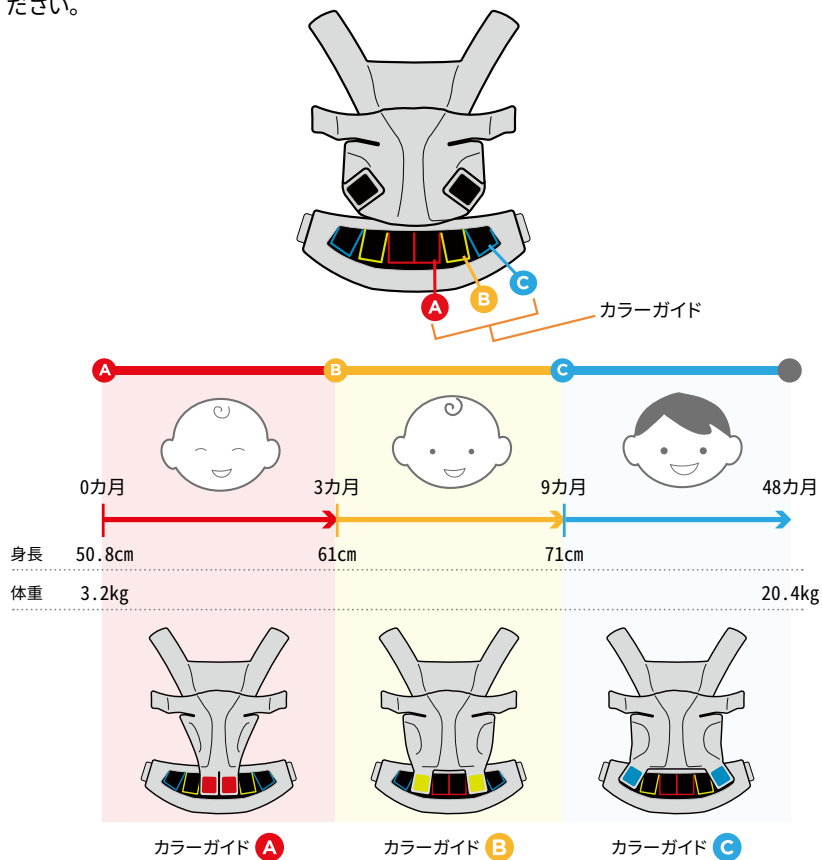

POINT

左右のシートアジャスタータブは、必ず同じ色のカラーガイドに留めてください。

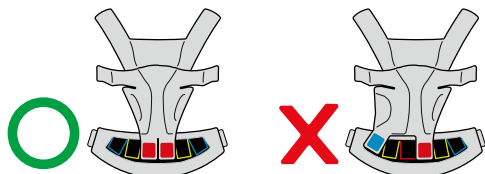

●シートアジャスタースライダー

抱き方に合わせてシートを調整します。

シートアジャスタースライダーを確実に留めてください。

前向き抱き

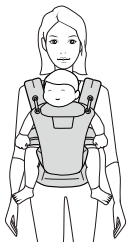

対面抱き

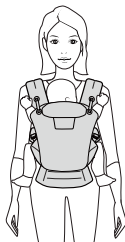

腰抱き



おんぶ

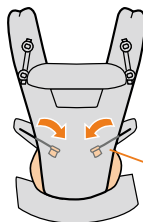

シートアジャスターを内側に留めてください

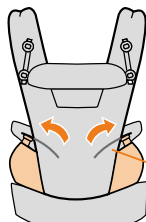

シートアジャスターを外側に留めてください

▲ 注意

シートアジャスタースライダーは大きな力が加わった際、稀にスライダーが外れる場合がありますが、エンド部分より再度取り付けることができます。

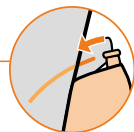
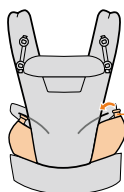

- ・シートアジャスターを動かす際は、アジャスター部分を持って動かしてください。
- ・スライダーレールの端にあるストッパー部分を押さえたまま、シートアジャスターを動かさないでください。
- ・本体を折り曲げた状態でシートアジャスターを動かさないでください。

●ヘッド&ネックサポート

月齢と状態に応じてヘッド&ネックサポートを調整します。



警告

「前向き抱き」ではヘッド&ネックサポートを外側に折りたたんで使用してください。



0~6週

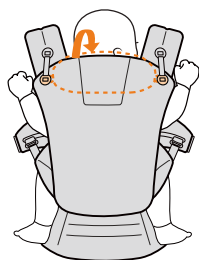

内側に折り込み
下のボタンに留めます



7週以降

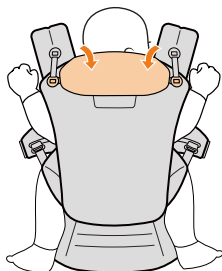

外側に折りたたんで
下のボタンに留めます



zzz

睡眠時

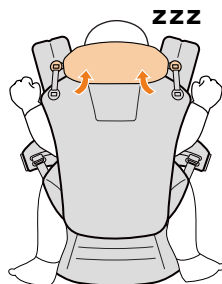

立ち上げて
上のボタンに留めます

お子さまの位置や姿勢のチェックと調整

●M字型の脚

- ・お子さまの股関節が開き、脚が自然なM字型になるようにします。

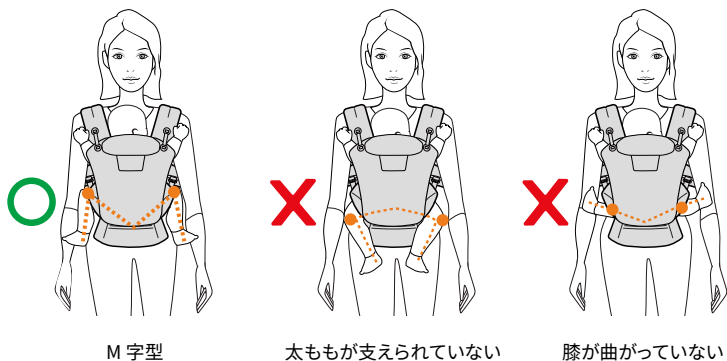

➡ おしりから膝裏までを支える幅にシートアジャスタータブを調整する

●お子さまの自然な“すわり姿勢”

- ・ベビーキャリアの両わきから手を入れ、お子さまがベビーキャリアの底面に深く座る姿勢になるように調整します。

●大きなC字を描く姿勢

- ・お子さまの背中が大きなC字（アーチ）型を描くようにします。



➡ 肩ストラップを調整する。

●お子さまとの間隔

- ・お子さまの顎と胸が着く姿勢にならない様、顎の下と胸の間には最低でも指2本分の間隔を確保します。
- ・密着しすぎることで、お子さまの動きを妨げ腕や脚を圧迫する場合があります。お子さまの腹部と使用者の間に手のひら一枚分の間隔を確保します。

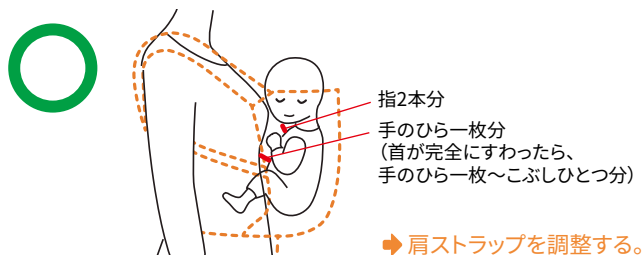

●抱く高さ

- ・使用者が首を前方に曲げた際に、使用者の顎がお子さまの頭に届く高さに装着します。

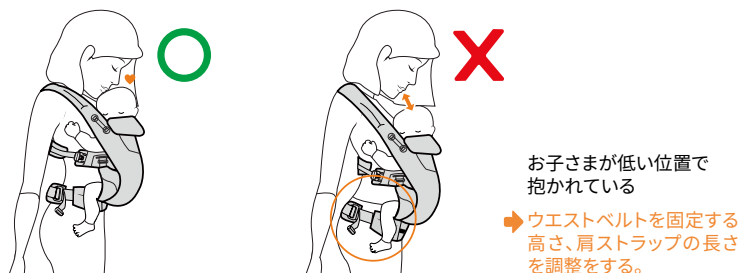

●ヘッド&ネックサポートの位置

- ・首が完全にすわるまでは、ヘッド&ネックサポートで頭部を支えて使用してください。

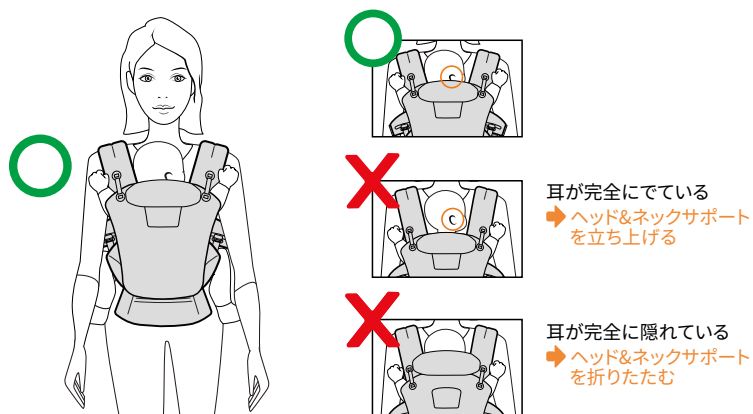

ウエストベルトを装着する

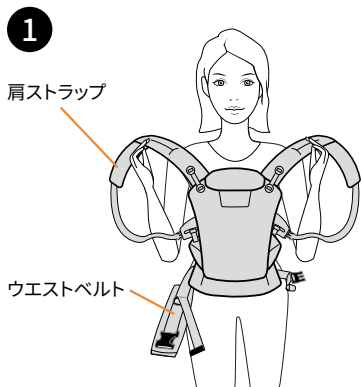

肩ストラップのバックルを留め、ストラップやベルトの長さを調節します。

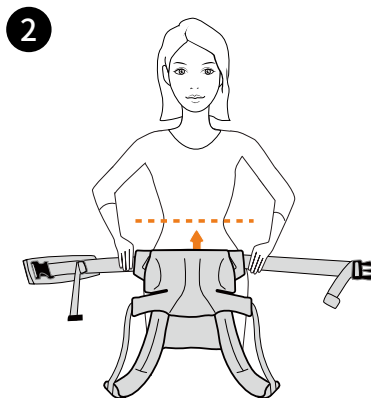

ベビーキャリアのウエストベルトをウエストに当てます。

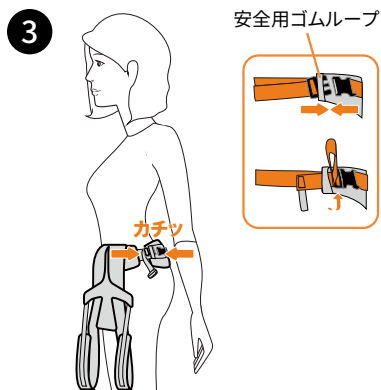

ウエストベルトのバックルを、安全用ゴムループに通してから、カチッと音がするまで差し込みます。ストラップのあまりを安全用ゴムループの外に出し、ストラップまとめゴムでまとめます。

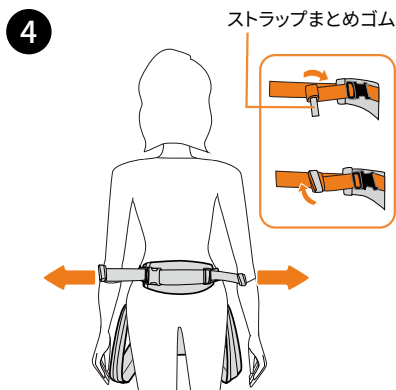

ウエストベルト（腰サポート）が、左右均等になるように調節します。

ウエストまわりは約60cmから132cmまでお使いいただけます。

肩ストラップのバックルを留める・はずす

●肩ストラップのバックルを留める

「カチッ」と音がするまで肩ストラップのバックルを留めます。

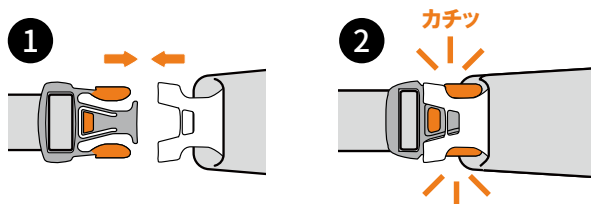

●肩ストラップのバックルをはずす

①と②を押した状態で、肩ストラップのバックルをはずします。

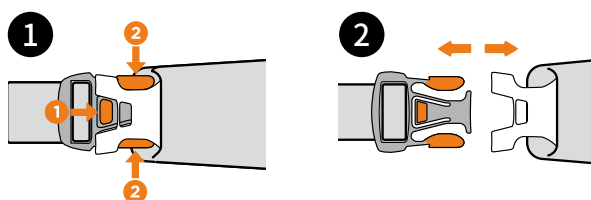

おしゃぶり用ループを使う

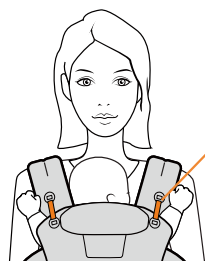

おしゃぶり用ループ

おしゃぶり用ループにおしゃぶりホルダーを装着することができます。



警告

おしゃぶり用ループは、おしゃぶりホルダーを取り付ける以外に使用しないでください。

対面抱き(パラレル装着)

生後0カ月(体重3.2kg)から48カ月(体重20.4kg)まで
 新生児0カ月から1カ月まで、24カ月以上はSGマークの適用対象外です。

- お子さまと使用者が向かい合い、肩ストラップを背中中でクロスさせずに**平行**に装着する方法が「対面抱き(パラレル装着)」です。



警告

装着中は必ず、お子さまをしっかり支えてください。

1

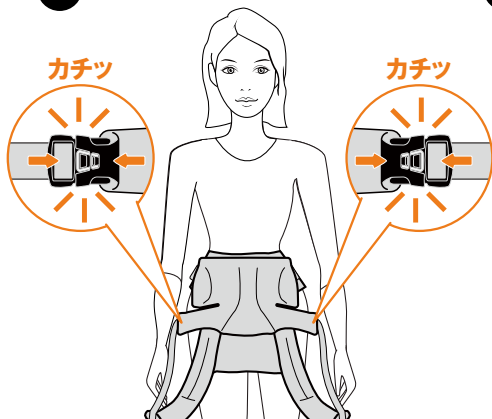

肩ストラップのバックルが留まっていることを確認します。

2

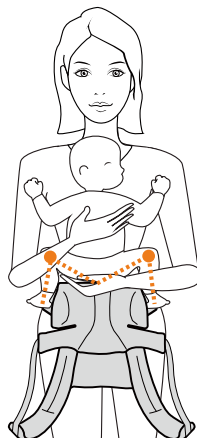

お子さまを正面の高い位置で抱き、M字型の足の姿勢になるよう支えます。

3

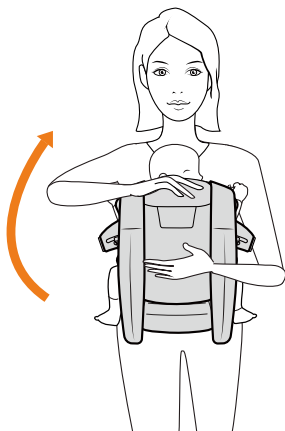

ヘッド&ネックサポート部分を持ち上げ、お子さまのおしり、太ももに隙間なくフィットさせながら、背中にかぶせます。

4

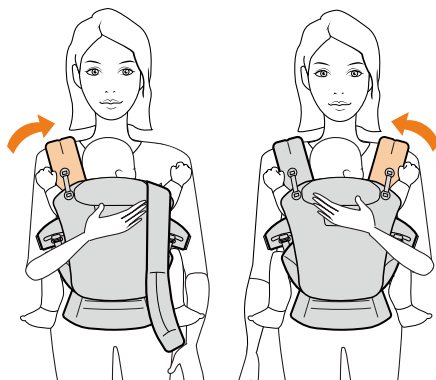

左右の肩ストラップを肩にかけます。

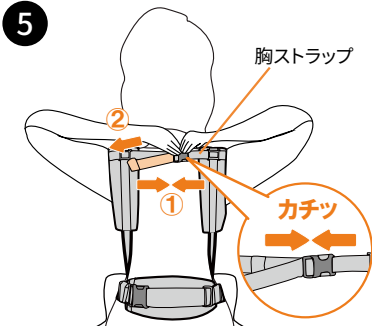

首の後ろに手をまわし、胸ストラップのバックルを留め、長さを調節します。

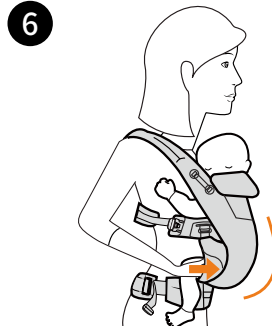

お子さまの背中が大きなC字（アーチ）型を描くようにします。

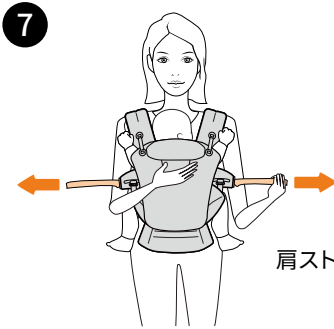

肩ストラップの長さを調節します。

POINT

- 胸ストラップは肩ストラップ上で高さを変更できます。
- 胸ストラップはわきの下の高さにくることで、お子さまの荷重をバランス良く分散することができます。
 - ・ 肩ストラップを長めに装着して胸ストラップを留め、肩ストラップの長さを調節することで、わきの下の高さに合わせます。
- 肩ストラップが平行になるよう、胸ストラップの長さを調節してください。

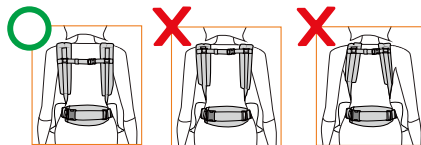

● お子さまを降ろす際は、抱くときと逆の手順でおこなってください。



対面抱き(クロス装着)

生後0カ月(体重3.2kg)から48カ月(体重20.4kg)まで
 新生児0カ月から1カ月まで、24カ月以上はSGマークの適用対象外です。

- お子さまと使用者が向かい合い、肩ストラップを背中中でクロスさせて装着する方法が「対面抱き(クロス装着)」です。



警告

装着中は必ず、お子さまをしっかり支えてください。

1

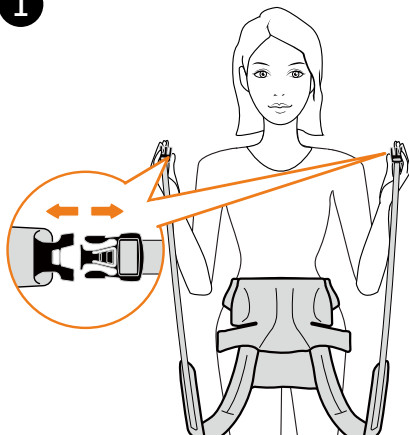

肩ストラップのバックルをはずします。
 肩ストラップは長めにしておきます。

2

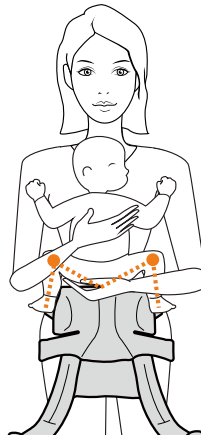

お子さまを正面の高い位置で抱き、
 M字型の足の姿勢になるよう支えます。

3

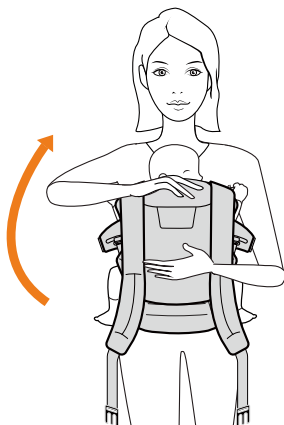

ヘッド&ネックサポート部分を持ち上げ、
 お子さまのおしり、太ももに隙間なく
 フィットさせながら、背中にかぶせます。

4

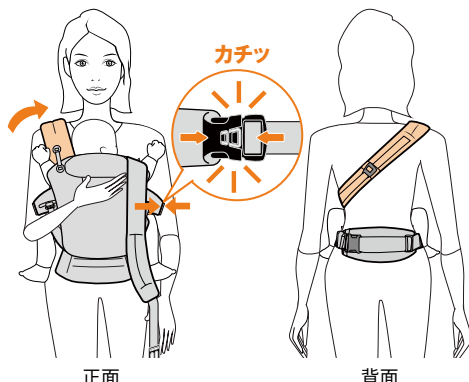

片方の肩ストラップを肩にかけ、反対側
 の手を背中側にまわし、わきの下から
 バックルを留めます。



5

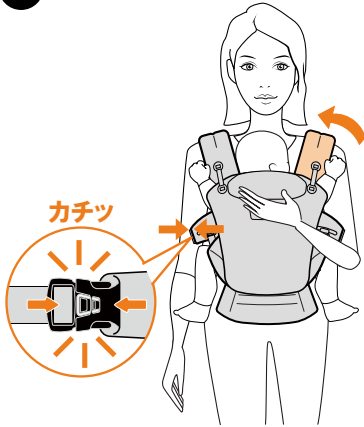

もう片方の肩ストラップも同じようにバックルを留めます。

6



お子さまの背中が大きなC字(アーチ)型を描くようにします。

7

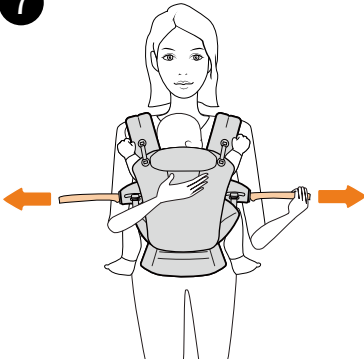

肩ストラップの長さを調節します。

8

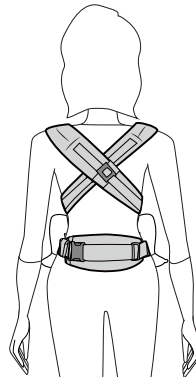

肩ストラップの交差部分が、背中の中心になるように調節します。

●お子さまを降ろす際は、抱くときと逆の手順でおこなってください。

前向き抱き(平行装着) 首がすわった5カ月(体重6.4kg)から24カ月(体重13kg)まで

- お子さまと使用者が同じ方向を向き、肩ストラップを背中でもクロスさせずに**平行に**装着する方法が「前向き抱き(平行装着)」です。



警告

装着中は必ず、お子さまをしっかり支えてください。

1

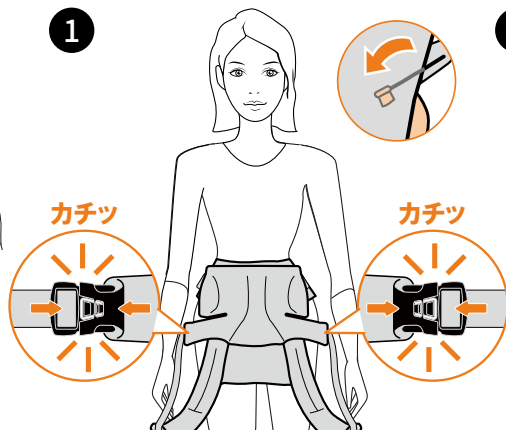

シートアジャスタースライダーを内側に留めます。肩ストラップのバックルが留まっていることを確認します。

2

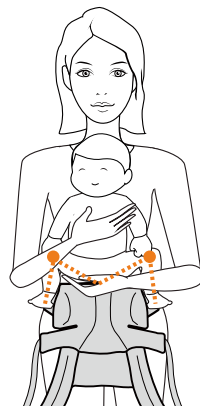

お子さまを正面の高い位置で抱き、M字型の脚の姿勢になるよう支えます。

3



ヘッド&ネックサポート部分を持ち上げ、お子さまのおしり、太ももに隙間なくフィットさせながら、胸にかぶせます。

4

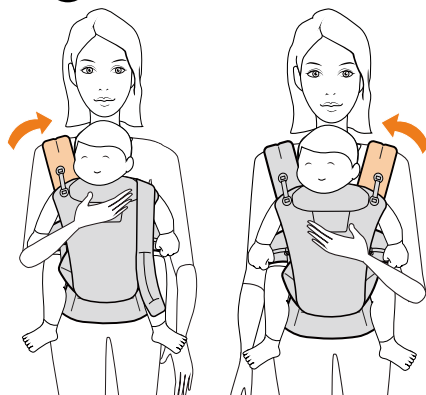

左右の肩ストラップを肩にかけます。



5

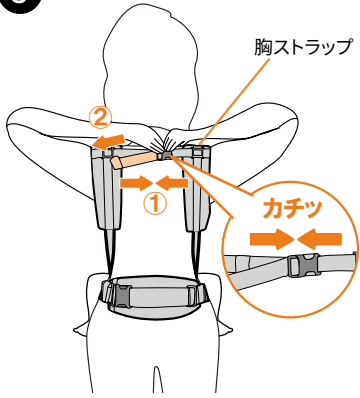

首の後ろに手をまわし、胸ストラップのバックルを留め、長さを調節します。



お子さまの膝が上がったM字型の脚の姿勢になるよう、すわり姿勢を調節します。



6

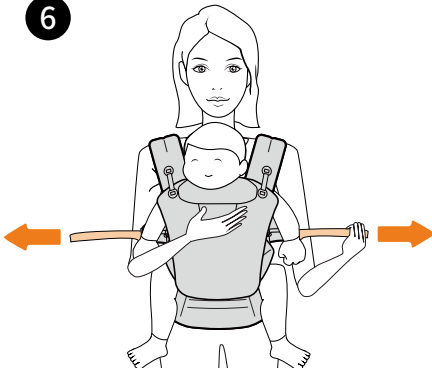

肩ストラップの長さを調節します。

●お子さまを降ろす際は、抱くときと逆の手順でおこなってください。

前向き抱き(クロス装着)

首がすわった5カ月(体重6.4kg)から24カ月(体重13kg)まで

- お子さまと使用者が同じ方向を向き、肩ストラップを背中クロスさせて装着する方法が「前向き抱き(クロス装着)」です。



警告

装着中は必ず、お子さまをしっかり支えてください。

1

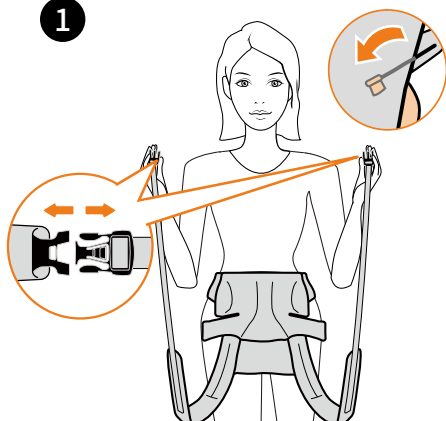

シートアジャスターライダーを内側に留めます。肩ストラップのバックルをはずします。肩ストラップは長めにしておきます。

2

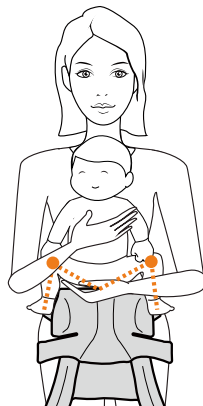

お子さまを正面の高い位置で抱き、M字型の足の姿勢になるよう支えます。

3

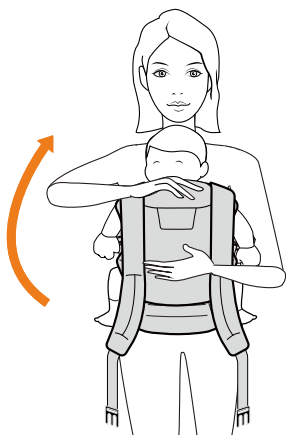

ヘッド&ネックサポート部分を持ち上げ、お子さまのおしり、太ももに隙間なくフィットさせながら、胸にかぶせます。

4

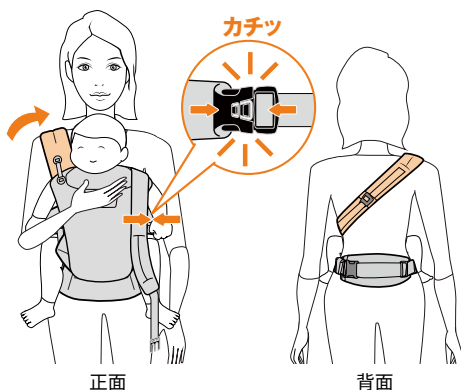

正面

背面

片方の肩ストラップを肩にかけ、反対側の手を背中側にまわし、わきの下からバックルを留めます。



5

もう片方の肩ストラップも同じようにバックルを留めます。

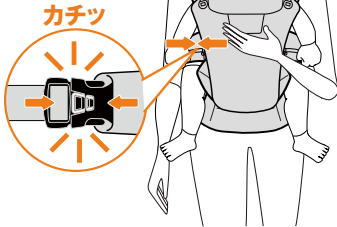

お子さまの膝が上がったM字型の脚の姿勢になるよう、すわり姿勢を調節します。



6

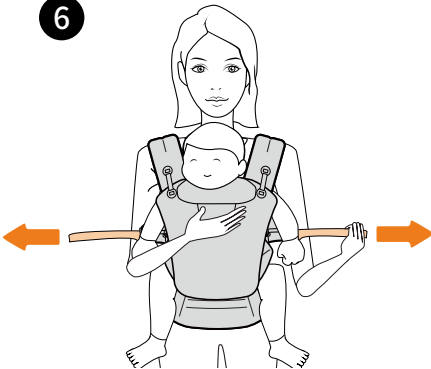

肩ストラップの長さを調節します。

7

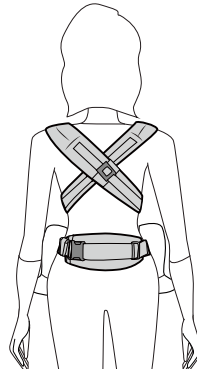

肩ストラップの交差部分が、背中の中心になるように調節します。

●お子さまを降ろす際は、抱くときと逆の手順でおこなってください。

- お子さまを使用者の斜め前に抱く方法が「腰抱き」です。
- ここでは、使用者から見て、お子さまを左側に抱く方法をご説明します。



警告

装着中は必ず、お子さまをしっかり支えてください。

1

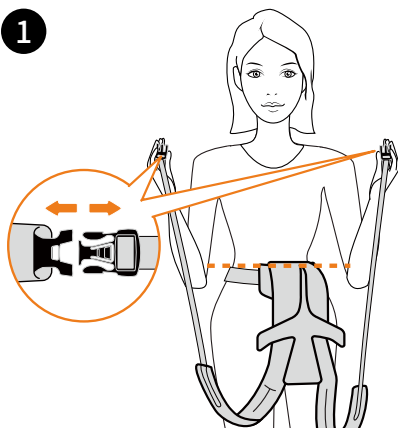

ウエストベルトを左斜め前に回します。
肩ストラップのバックルをはずします。
肩ストラップは長めにしておきます。

2

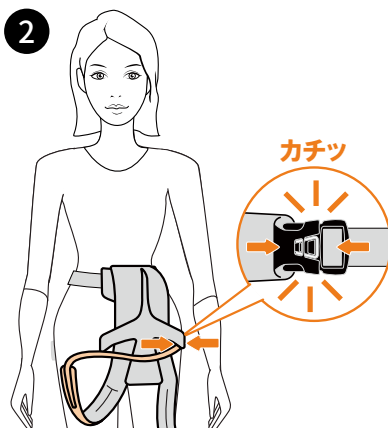

右の肩ストラップのバックルを逆側の
バックルに留めます。

3

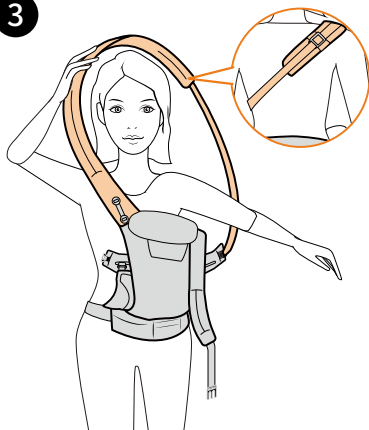

バックルで留めた肩ストラップを、頭と
左腕を通して右肩にかけます。

4



お子さまを抱き上げ、ベビーキャリア
に乗せます。

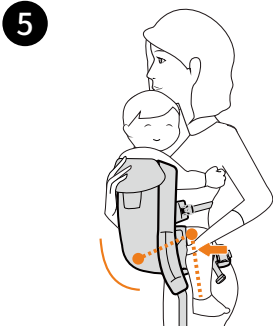

5 お子さまの背中が大きなC字(アーチ)型を描き、脚がM字型の姿勢になるようにします。



6 お子さまを密着して抱ける位置になるまで、肩ストラップを短く調節します。

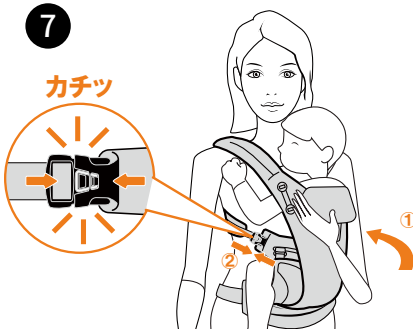
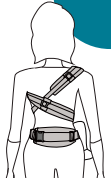

7 左の肩ストラップを胸に巻き、逆側のバックルに留めます。

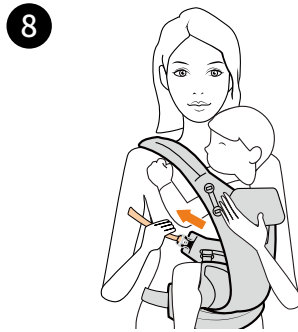

8 胸に巻いた肩ストラップの長さを調節します。

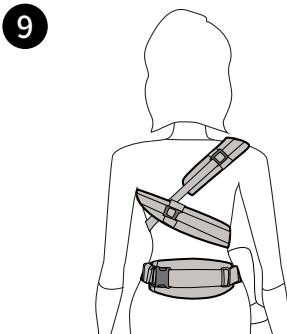

9 肩ストラップの交差部分を調節します。

● お子さまを降ろす際は、抱くときと逆の手順でおこなってください。

- お子さまを使用者が背負う方法が「おんぶ」です。
- ここでは、使用者の右側からお子さまをおんぶする方法をご説明します。



警告

装着中は必ず、お子さまをしっかり支えてください。

1

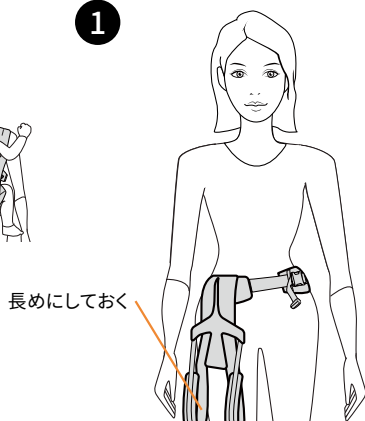

ウエストベルトを右に回します。おんぶの際に左肩にかける肩ストラップは長めにしておきます。

2



お子さまをベビーキャリアの正面の位置で抱き、M字型の脚の姿勢になるよう支えます。

3



ヘッド&ネックサポート部分を持ち上げ、お子さまのおしり、太ももに隙間なくフィットさせながら、背中にかぶせます。



4

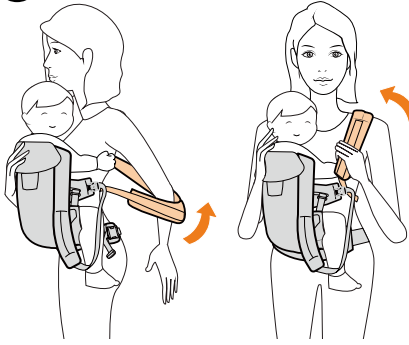

左腕を背中側に回し、肩ストラップを左肩にかけます。

POINT

左腕が肩ストラップに届きにくい場合はベビーキャリア本体を少し背中側に回します。



5



左手で手前の肩ストラップを持ちます。

6

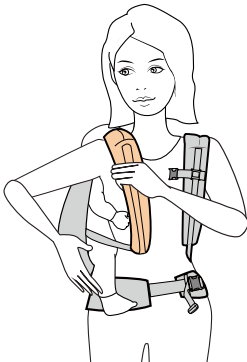

左手で肩ストラップを持った状態で、右腕を通して肩にかけます。

7

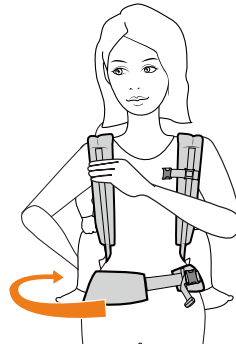

右手でお子さまのおしりを支えながら背中に回します。

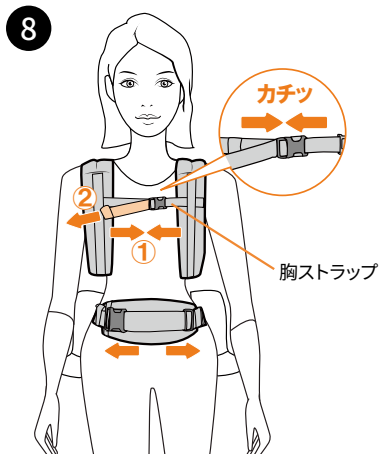

胸ストラップのバックルを留め、胸ストラップとウエストベルトの長さや位置を調節します。胸ストラップの位置は、使用者のわきの下の位置にあわせませす。



お子さまの背中が大きなC字(アーチ)型を描くようにします。

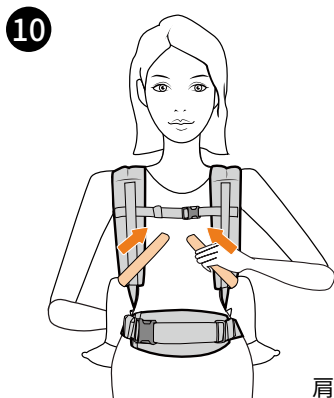

肩ストラップの長さを調節します。

●お子さまを降ろす際は、背負うときと逆の手順でおこなってください。

フードを使う

- 日よけ、風よけ、授乳時のカバーになります。
- 「対面抱き」「おんぶ」時のみフードを使用してください。

警告

- フードでお子さまの体を支えないでください。
- 特に首すわり前のお子さまの首を支えることはしないでください。

1

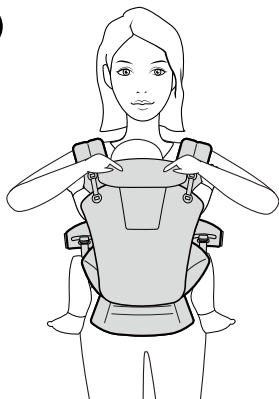

ヘッド&ネックサポートを立ち上げ、上のボタンに留めます。

2

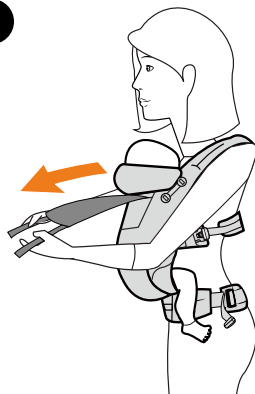

フードをフードポケットから引きだします。

3

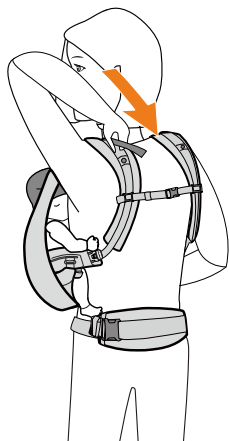

両方のフードストラップを、フード固定スナップに留めます。

POINT

フードを使用する際も、常にお子さまの様子が確認できるように、隙間を確保します。

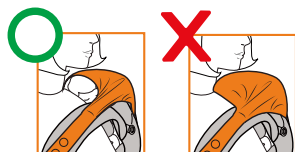

密閉されている

各部のお手入れ

製品付属のタグの表記に従い洗濯してください。

- ①すべてのバックル、着脱テープを留め、すべてのストラップをストラップまとめゴムからはずして洗濯ネットに入れます。

●バックルを留めておく

●着脱テープを留めておく

●ストラップまとめゴムをはずしておく

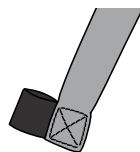
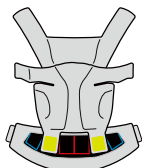
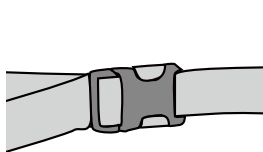

●洗濯ネットに入れる

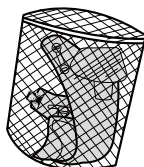

- ②弱モード、冷水で、中性洗剤を用いて洗います。
③洗濯機から取り出し、陰干しします。

※汚れが目立たないときでも、汗などで汚れが付着しています。月に1度を目安に洗濯をしてください。

※汚れがひどい場合には、部分洗いをしてください。

※ストラップをまとめた状態で洗濯、乾燥をするとストラップまとめゴムが伸びます。

※蛍光増白剤入り洗剤、塩素系漂白剤は使用しないでください。

※水質や洗剤により、本製品の色が落ちることがあります。目立たない箇所で試してから洗濯をしてください。

※洗濯による色落ちは保証の対象外です。あらかじめご了承ください。

アフターサービス

製品についてのご質問、部品の購入や修理のご相談はエルゴベビーブランドサイト (www.ergobaby.jp)、またはお客さま相談窓口にお問い合わせください。

修理ができない箇所

修理対応によってベビーキャリアの安全性が確保できない理由により、以下の箇所は修理を承ることができません。

- 生地への張り替え、補修・補強
- ウエストベルト、肩ストラップの付け替え、変形などによる芯材の入れ替え
- 凹バックルの付け替え
- 安全ゴムループの付け替え

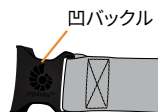

品質規定

対象

本規定は、エルゴベビー日本正規総代理店 株式会社ダッドウェイにより輸入された日本正規品に対して有効です。

保証期間

本製品をお客さまが購入店よりお買い上げいただいた日から起算して1年間の製品保証をいたします。購入の記録が必要になりますので、購入レシート、保証カードは大切に保管してください。1年間の製品保証期間中にユーザー登録をしていただくことで保証期間が2年間に延長されます。ユーザー登録の方法は、保証カードの裏面にご案内があります。

保証内容

お客さまが本取扱説明書に準じて適正に使用、お手入れしていたにも関わらず、本製品に不良が発生した場合には、保証期間内において無償でアフターサポートを行います。

修理・交換後の保証期間

修理・交換後の保証期間は、本製品をお買い上げいただいた日から起算して1年間またはユーザー登録がある際は2年間の残りを保証期間とします。

保証の対象外

以下に該当する要件につきましては無償・有償を問わず保証の対象外となります。

- お客さまご自身、または、権限の無い第三者が、修理・改造を施した場合。
(改造とは本製品の出荷時の仕様と異なった状態を指す)
- 本製品の自然劣化。
- 通常の使用、洗濯による本製品の色落ち。
- 自然劣化、洗濯、乾燥機による本製品の安全用ゴムループ、ストラップまとめゴムの伸び。
- 誤ったお手入れ方法、または使用方法による部品の変形、機能不全。
- ご家族やご友人、知人などから使用済みの本製品を譲り受けた場合。
- 株式会社ダッドウェイにより輸入されていない日本正規取扱店舗以外の店舗、並行輸入店などで本製品を購入した場合。
- 株式会社ダッドウェイにより輸入された信憑が無い場合。
- オークションや、フリーマーケットなどの個人転売によって本製品を購入した場合。
- リサイクルショップなどで中古・新古の本製品を購入された場合。
- 本製品の紛失、盗難の場合。

有償保証となる場合

以下に該当する要件につきましては、無償の保証期間においても有償での対応となります。

- 本取扱説明書の記載内容を守らないことにより生じた破損や不良。
- 地震、雷などの自然災害、および、お客さま、第三者の故意または過失、誤用、その他異常な条件下での使用により生じた破損や不良。
- 本製品の自然劣化や正常な使用において生じた消耗、不良。
- 本製品を正常に使用するにおいて問題がないと判断される箇所に生じた破損、消耗、不良。

修理・交換後の差異について

- 本製品の修理・交換に使用する部品は、当初の部品と異なるものとなる場合があります。
- 本製品の修理に必要な部品の在庫がなくなった後は、修理に対応できないことがあります。
- 本製品が製造中止となり交換品の在庫がなくなった後は、他の同等品で対応する場合があります。

保証の適用

- 本保証は日本国内でのみ有効です。
- 本製品の使用開始をもって、本規定に同意いただいたものとみなします。

※本規定はお客さまの法律上の権利を制限するものではありません。

エルゴベビー 日本正規総代理店 株式会社ダッドウェイ
お客さま相談窓口:0120-880188
受付時間:10:00-17:00(土・日・祝日を除く)
神奈川県横浜市港北区新横浜二丁目15番地12

ergobaby.jp



ergobabyjapan
使い方や最新情報は
こちらでもご紹介しています。



取扱説明書を
お読みいただいたうえで
使い方動画をごらんください。

