



当説明書は本体と合わせてご返却下さい。

Nice  
Baby

ナイスベビー

株式会社ベビーリース

〒270-2222 千葉県松戸市高塚新田 158

TEL 047-392-1234

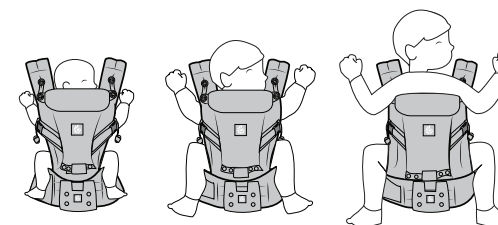

ADAPT ベビーキャリア  
取扱説明書

Distributed by  
**DADWAY®**

エルゴベビー 日本正規総代理店 株式会社ダッドウェイ

[www.ergobaby.jp](http://www.ergobaby.jp)

お客さま相談窓口:0120-880188

受付時間:10:00-17:00(土・日・祝日を除く)

神奈川県横浜市港北区新横浜二丁目15番地12

[ergobaby.jp](http://ergobaby.jp)



取扱説明書をお読みいただいたうえで  
使い方を動画をごらんください

ご使用前に、この取扱説明書を  
よくお読みのうえ、正しく安全にお使いください。

## はじめに

ご使用前に、この取扱説明書をよくお読みのうえ、正しく安全にお使いください。  
お読みになった後は、必要なときにすぐに取り出せる場所に保管してください。

ベビーウエストベルトは日本仕様です。  
ベビーウエストベルトを使用しない場合は、同梱の「INSTRUCTION MANUAL」を併せてお読みください。

### この取扱説明書の対象となる製品

エルゴベビー・ADAPTベビーキャリア  
以後、ベビーキャリアと表記します。

#### エルゴベビー・ベビーキャリア保証カード

日本正規品のエルゴベビー・ベビーキャリアは、取扱説明書の保証規定に基づき、日本国内にて1年間の製品保証をいたします。保証カードは大切に保管してください。保証カードの表面右上にホログラムの無いものは無効です。1年間の保証期間中にユーザー登録をしていただくことで保証期間が2年間に延長されます。下記のURL、または右側の二次元コードからユーザー登録をお願いします。

[www.ergobaby.jp/users/](http://www.ergobaby.jp/users/)



ベビーキャリア保証カード



ユーザー登録

### ●同梱品を確認する

以下の同梱品が揃っていることをご確認ください。  
万一、不足や不良がありましたら、お手数ですが、裏表紙に記載のお客さま相談窓口、またはお買い求めいただいた販売店までご連絡ください。

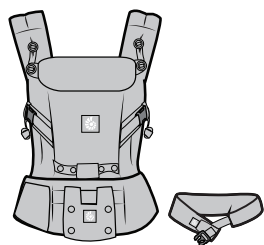

・ベビーキャリア  
・ベビーウエストベルト



取扱説明書  
(本書)



INSTRUCTION  
MANUAL



ベビーキャリア  
保証カード

## もくじ

### お使いいただく前に

安全上のご注意	P.03
各部の名称	P.05
ベビーキャリアのサイズ調整	P.06
お子さまの位置や姿勢のチェックと調整	P.09
ウエストベルトを装着する	P.11
ベビーウエストベルトを装着する	P.12

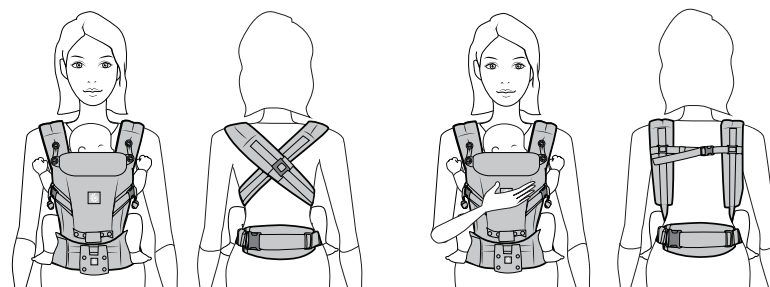

対面抱き(クロス装着) ..... P.13      対面抱き(パラレル装着) ..... P.15

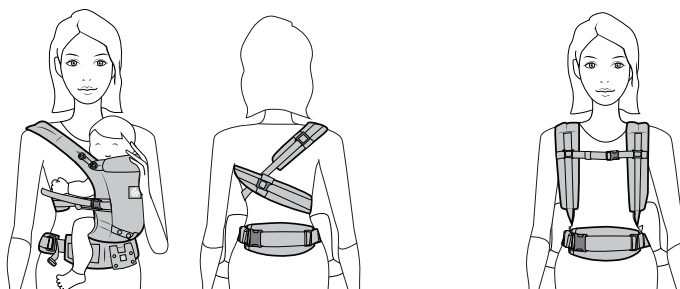

腰抱き ..... P.17      おんぶ ..... P.19

### その他

フードを使う	P.22
キャリアアタッチメントをはずす・つける	P.22
各部のお手入れ	P.23
SGマークの被害者救済制度	P.24
品質規定	P.25
アフターサービス	P.26

## 安全上のご注意

- ご使用前にこの「安全上のご注意」をよくお読みのうえ、正しくお使いください。
- 本取扱説明書をお読みになった後は、必要に応じてすぐに取り出せる場所に大切に保管してください。
- 本製品を第三者に譲渡する場合は、取扱説明書と一緒に譲渡してください。

本取扱説明書では、製品を安全にお使いいただくための注意事項を、危険の大きさの程度に応じて、次のように分類して表示しています。内容をよく理解してから本文をお読みください。

**警告** 注意事項を守らないと「死亡や重傷を負うおそれがある内容」です。

**注意** 注意事項を守らないと「軽傷を負うおそれがある内容」です。

### 使用条件に関する注意事項

#### 警告

##### 【年齢】

- お子さまが、24カ月未満の場合は、必ずベビーウエストベルトを取りつけてください。
- 窒息の危険性が最も高いのは早産児、呼吸器官に問題のある新生児、生後4カ月未満の乳児です。製品を使用する前に医療専門家からのアドバイスを受けてください。

##### 【体重】

- ベビーキャリアには、3.2kg未満のお子さま、または20kg以上のお子さまを乗せないでください。

#### 注意

- 使用者は、ご自身の健康状態や体力を確認のうえ、本製品を使用してください。使用中にお子さまの荷重によって、使用者がバランスを崩すような場合は、使用しないでください。
- 健康状態や体力には個人差がありますが、一般的には健康な状態で荷物を背負える重量は、体重の20%までとされています。使用者は健康状態や体力を改めてご確認ください。本製品を安全且つ快適に使用してください。
- 使用者が、次のようなときは、使用しないでください。
  - ・ 飲酒・投薬時
  - ・ 平衡感覚に問題があるとき
  - ・ 運動に問題があるとき
- 本製品を長時間連続で使用しないでください。装着状況を確認する必要があるため、2時間以下を目安に使用してください。

### 使用前の注意事項

#### 警告

- ベビーキャリアの使用方法を十分に理解・練習し、正しく安全に使用できるようになるまでは、使用しないでください。
- 本製品は、乳幼児を抱っこやおんぶをするための1人用ベビーキャリアです。2人以上乗せたり、荷物を載せて運ぶなど他の用途に使用しないでください。
- ベビーウエストベルトは、エルゴベビー社製ベビーキャリア専用です。単独での使用や、他の製品に使用しないでください。ベビーウエストベルトは乳幼児のウエスト回りに装着し、ベビーキャリアに取りつけて使用するものです。もしもの時にベビーウエストベルトが乳幼児の腰回りを保持します。
- 使用前に、本製品が正しく使用できるか点検してください。問題箇所を発見した場合は、ただちに使用を中止してください。
  - ・ 各部のバックルやスナップ、シートアジャスタータブが確実に留められること
  - ・ 各部のバックルやスナップに破損等がないこと
  - ・ ストラップや生地、着脱テープに破れ、ほつれ、キズがないこと
  - ・ 各部のベルトやストラップが使用中に自然に緩まないこと

### 使用時の注意事項

#### 警告

- 使用中は、常にお子さまの様子に注意し、異常が見られたときには、すぐに使用を中止してください。特に「おんぶ」の場合は目が届きにくいので注意してください。
- 使用中は、次のようなことをしないでください。
  - ・ 走る、飛び跳ねる など
  - ・ スポーツ
  - ・ 飛行機、自動車、タクシー、バイク、自転車等に乗り、運転する
  - ・ 掃除する、料理する、食事する など
- お子さまがベビーキャリアの中で正しい場所に位置していることを確認してください。
- 取扱説明書に記載されている以外の抱き方をしないでください。特に、お子さまが外向きになる抱き方はしないでください。

#### ■ 気道がふさがり窒息するおそれがあります

- お子さまの顎と胸が着く姿勢にならない様に注意してください。乳幼児の顎の下と胸の間には最低でも指2本分の間隔が必要です。

- お子さまの腹部と使用者の間に手のひら一枚分の間隔をとるように、肩ストラップの長さを調整してください。
- 生後4カ月、または首が完全にすわるまでは、お子さまを使用者の体に密着させるような抱き方をしないでください。
- お子さまの顔の周りに十分な空間があり、頭部が動くくらいに、肩ストラップの長さを調整してください。
- 授乳は安全な場所にすわった状態で行ってください。おなかを圧迫することがあり、消化吸収を助けるため、授乳後30分間は、本製品を使用しないでください。授乳後は必ずベビーキャリアをはずしてください。
- ベビーウエストベルトをきつく締めすぎないでください。

#### ■ 開口部から落下するおそれがあります

- かがむ際には腰を折らず、膝を曲げてお子さまの頭が下向きにならないようにしてください。特に「おんぶ」の場合には注意してください。
- 取扱説明書に記載されている、お子さまのウエスト位置以外に、ベビーウエストベルトを装着させないでください。
- 各部のバックルやスナップ、シートアジャスタータブが、正しく留められることを確認してください。
- 衣服を挟み込んだ状態や、無理に押し込んだ状態で使用しないでください。
- 各部のベルトやストラップ、シートアジャスタータブを正しく調整し、使用してください。
- お子さまを乗せたままウエストベルトを外したり、シートアジャスタータブの位置を変更しないでください。
- フードを使用する際は、常にお子さまの様子が確認できるようにすき間を確保してください。
- 安全用ゴムループを必ず使用してください。

#### ■ 装着時に落下するおそれがあります

- お子さまを乗せるとき、降ろすときは、以下の方法でおこなってください。

- ・ お子さまをしっかり支えてください。
- ・ 使用者はひざをつくなど低い姿勢でおこなってください。
- ・ 安全な場所でおこなってください。

特に「おんぶ」の場合には注意してください。

- お子さまを抱く際は、周囲に危険な物が無いベッドなど柔らかい場所で装着してください。

- お子さまを乗せたまま抱き方を変更しないでください。

#### 【対面抱き】

- 「対面抱き」で使用する際は、お子さまの頭で使用者の前方、特に足下の視界が妨げられるおそれがあります。特に歩行時は注意してください。

#### 【腰抱き】

- 「腰抱き」では、フードを使用しないでください。
- 首が完全にすわるまでは、「腰抱き」をしないでください。

#### 【おんぶ】

- 首が完全にすわるまでは、「おんぶ」をしないでください。

#### 注意

- お子さまを乗せているときは、常に周りの状況に注意し、お子さまを周りの物につぶけないよう注意してください。特に「おんぶ」の場合は目が届きにくいので注意してください。
- 使用中にお子さまの脚が圧迫されたり、締め付けられないように注意してください。
- お子さまが本製品の中で動くことで、使用者がバランスを崩すおそれがあります。使用中は、お子さまの位置や姿勢の調整が行えるように、常に両手が使えるようにしておいてください。
- フードを使用しないときは、フードポケットに収納してください。フードポケットにはフード以外のものを収納しないでください。
- ベビーキャリアを使用していて肩や背中、首に痛みなどの問題が生じた際には直ちに使用を中止して専門医に相談してください。
- バックルを留める際は、バックルのすき間に、お子さまやご兄弟等が手指を挟まないよう注意してください。
- ストラップまどめゴムを使用してください。
- 使用中の摩擦、汗等により、衣服に色が移るおそれがありますので注意してください。

### メンテナンス・保管に関する注意事項

#### 警告

- 改造や不当な修理はしないでください。修理は、日本正規総代理店 株式会社ダウドウェイにお問い合わせください。
  - ・ ストラップの先端の返し縫い部をほどこいたり、切り落とさないでください
  - ・ 部品、アクセサリーは、ベビーキャリア専用で設計されたもの以外は使用しないでください
- 有機溶剤、酸・アルカリ、熱湯等で洗浄しないでください。製品が劣化し、思わぬ事故が発生するおそれがあります。
- 本製品をお子さまの手の届く場所に放置、保管しないでください。
- 本製品を火気に近い場所、屋外や直射日光のあたる場所に放置、保管しないでください。

#### 注意

- 本製品を使用しない際は、バックルが開口していないよう、凹凸を確実に差し込んでください。手指にケガをしたり、すきまに指が入って抜けなくなるおそれがあります。
- 他の洗濯物と一緒に洗わないでください。色移りするおそれがあります。
- 濡った状態、水につけた状態で長時間放置しないでください。



## 各部の名称

ベビーキャリア本体前面

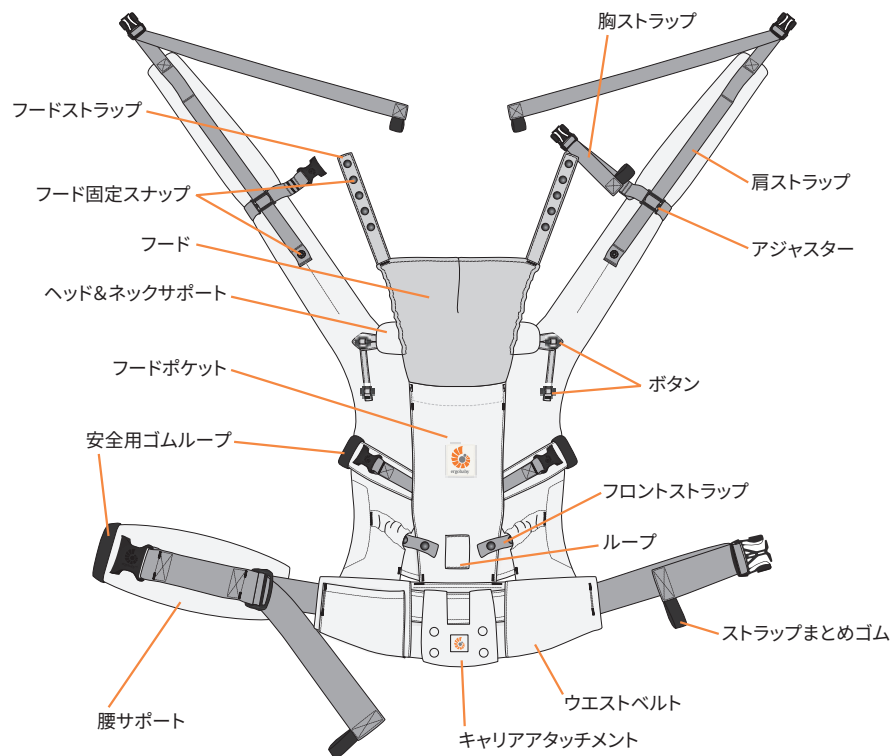

ベビーキャリア本体背面

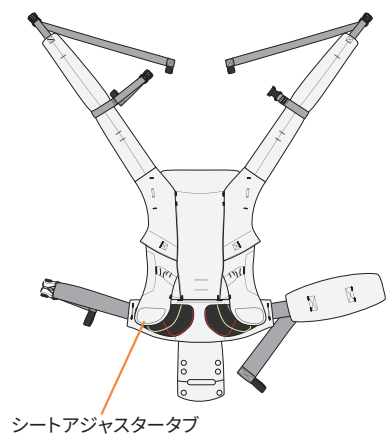

ベビーウエストベルト

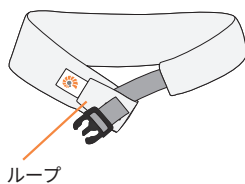

## ベビーキャリアのサイズ調整

### ●シートアジャスター

お子さまの身長に合わせてシートを調節します。

ウエストベルトのカラーガイドに従って、左右のシートアジャスタータブを確実に留めてください。

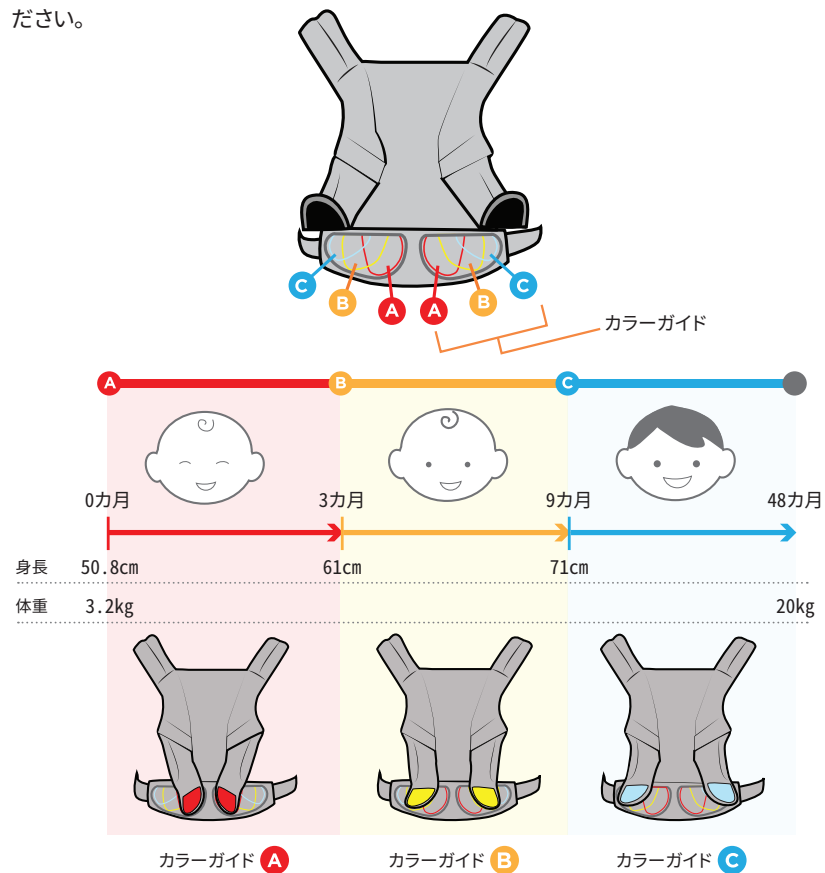

### POINT

左右のシートアジャスタータブは、必ず同じ色のカラーガイドに留めてください。

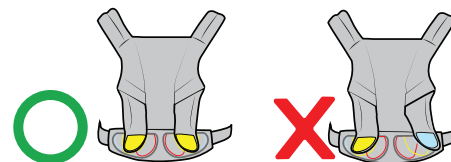

●フロントストラップ

お子さまの太ももから膝裏までを支えるサイズに調節をします。フロントストラップは3段階に調節ができます。

おしりが下に沈み、開脚をして膝を曲げたお子さまの自然な姿勢を支えます。

- ①フロントストラップのスナップを外し、フロントストラップを引き出します。
- ②調整後スナップを留めます。フロントストラップをループに入れます。

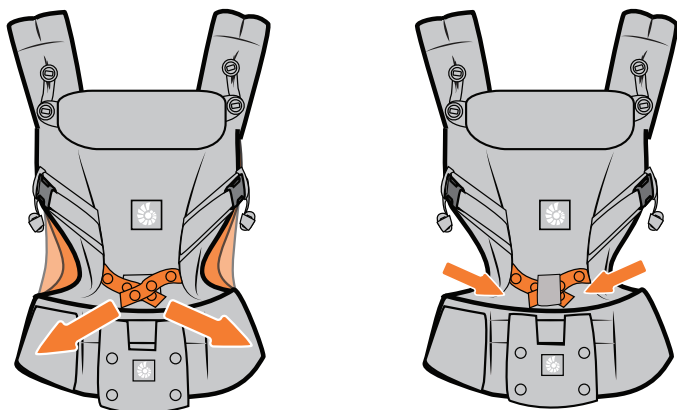

POINT

M字型姿勢になるように、フロントストラップを調整してください。  
左右のフロントストラップのスナップは、必ず同じ位置で留めてください。

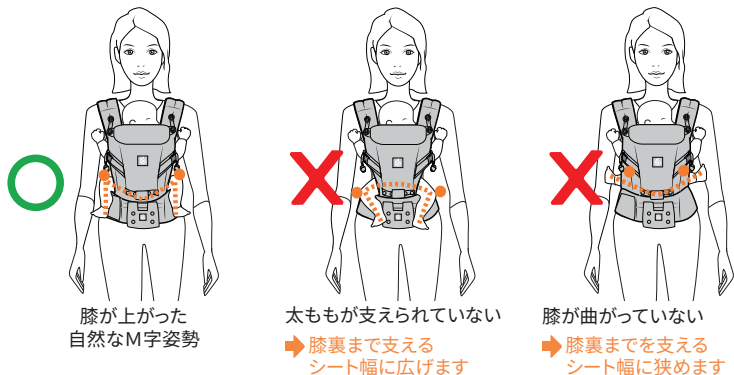

●ヘッド&ネックサポート

月齢と状態に応じて留め位置を変えて調節をします。

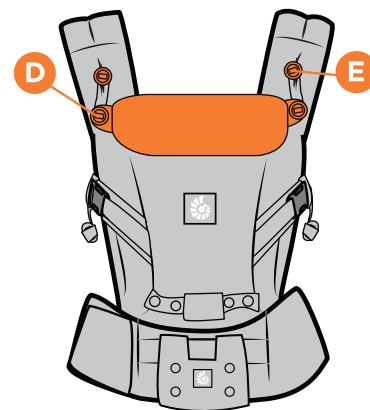

0~6週

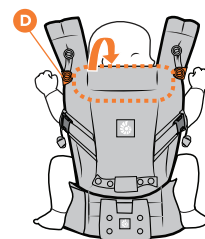

ヘッド&ネックサポートを内側に折りたたみ下部のボタン(D)で留めます

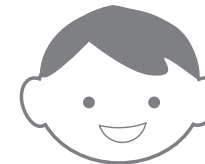

7週以降

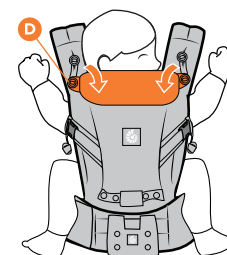

ヘッド&ネックサポートを外側に折りたたみ下部のボタン(D)で留めます

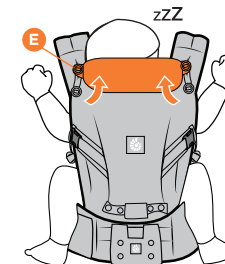

ヘッド&ネックサポートを持ち上げて上部のボタン(E)で留めます



## お子さまの位置や姿勢のチェックと調整

- お子さまの体が大きく傾かないよう、また、お子さまの体と使用者が密着しすぎないようにします。

### ● M字型姿勢

- ・ お子さまの股関節が開き、脚が自然なM字型になるようにします。

➡ シートアジャスタータブ、フロントストラップを調整する。

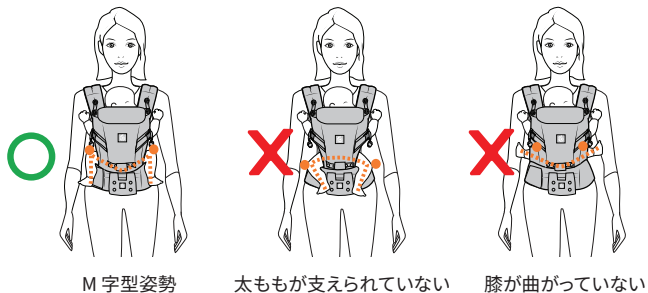

M字型姿勢 太ももが支えられていない 膝が曲がっていない

### ● C(アーチ)型姿勢

- ・ お子さまの背中が自然にC(アーチ)型を描くようにします。

➡ 肩ストラップを調整する。

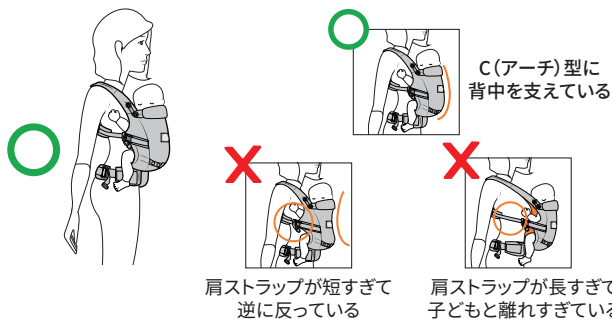

C(アーチ)型に背中を支えている  
肩ストラップが短すぎて逆に反っている  
肩ストラップが長すぎて子どもと離れすぎている

### ● 抱く高さ

- ・ 使用者が首を前方に曲げた際に、使用者の顎とお子さまの頭が届く高さに装着します。



お子さまが低い位置で抱かれている  
➡ ウエストベルトを固定する高さの変更、肩ストラップの長さ調節をする。

### ● お子さまとの間隔

- ・ お子さまの顎と胸が着く姿勢にならない様、顎の下と胸の間には最低でも指2本分の間隔を確保します。
- ・ お子さまの腹部と使用者の間に手のひら一枚分の間隔を確保します。

➡ 肩ストラップを調整する。

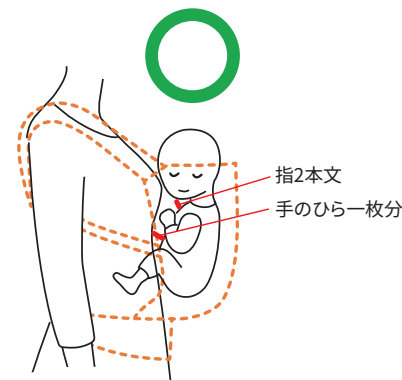

### ● ヘッド&ネックサポートの位置

- ・ 首が完全にすわるまでは、ヘッド&ネックサポートで頭部を支えて使用してください。

➡ ヘッド&ネックサポートを調整する。

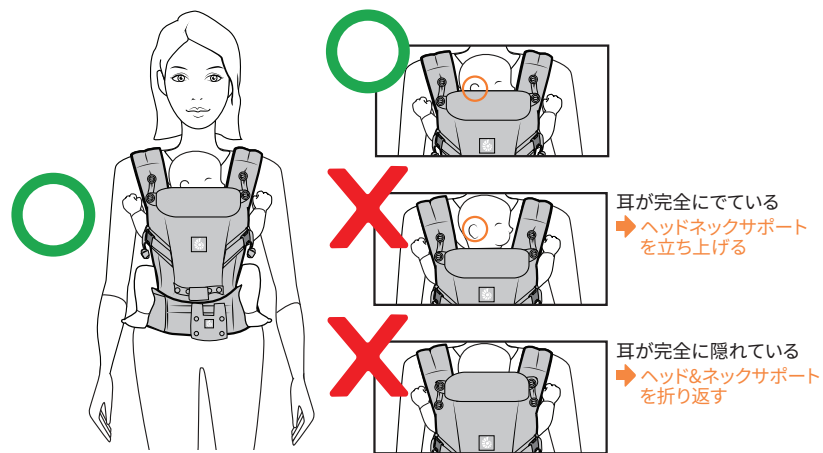

耳が完全にでている  
➡ ヘッドネックサポートを立ち上げる

耳が完全に隠れている  
➡ ヘッド&ネックサポートを折り返す

## ウエストベルトを装着する

① 肩ストラップのバックルを留め、ストラップ・ベルトの長さを調整します。

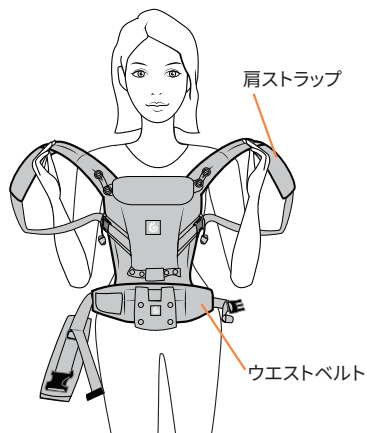

② ベビーキャリアのウエストベルトを図のようにウエストに当てます。

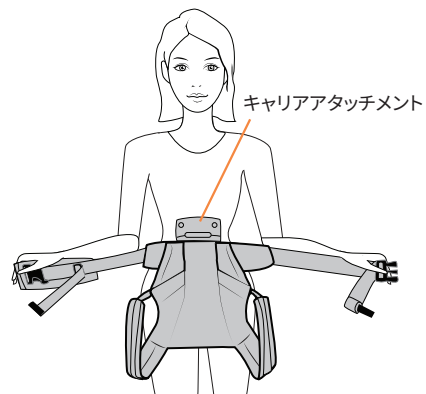

### POINT

キャリアアタッチメントが上図のように見えるよう、折り返します。

③ ウエストベルトのバックルを、安全用ゴムループに通してから、カチッと音がするまで差しこみます。ストラップのあまりを安全用ゴムループの外に出し、ストラップまとめゴムでまとめます。

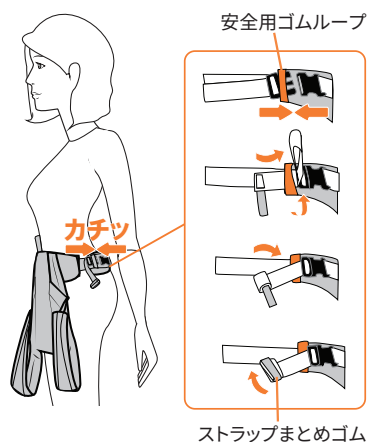

④ ウエストベルトが、背中中の中心から左右均等になるように調整します。

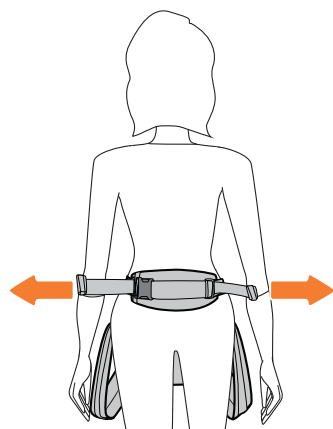

ウエストまわりは132cmまでお使いいただけます。

## ベビーウエストベルトを装着する

① ベビーウエストベルトを広げます。

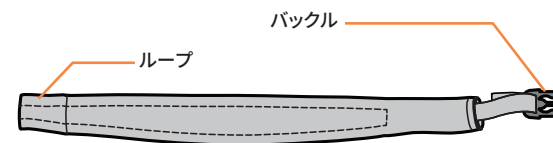

② ベビーウエストベルトをお子さまの腰に装着し、バックルをループに通します。

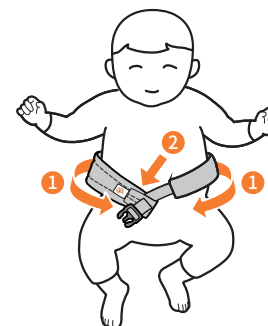

③ 長さを調整し、ベビーウエストベルトのストラップのあまりを、ループの外に出します。

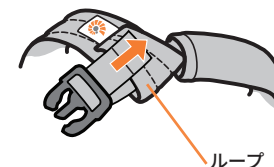

### POINT

ベビーウエストベルトを、きつく締めすぎないでください。ベビーキャリアの中のお子さまの自然な“すわり姿勢”をそのままに、もしもの時だけベビーウエストベルトが腰回りをしっかりホールドします。

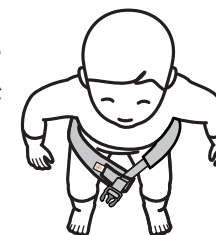

## 対面抱き(クロス装着)

生後0カ月(体重3.2kg)から24カ月(体重12.2kg)まで  
 新生児0カ月から1カ月まではSGマーク制度の適用対象外です。

●お子さまと使用者が向き合うように抱き、肩ストラップを背中でもクロスさせて装着する方法が「対面抱き(クロス装着)」です。

●ベビーキャリアのサイズ調整は、P.06をごらんください。

①肩ストラップのバックルを外します。  
 肩ストラップは長めにしておきます。

②お子さまを抱き上げ、お子さまを支えながら、ベビーウエストベルトのバックルをキャリアアタッチメントに差しこみます。

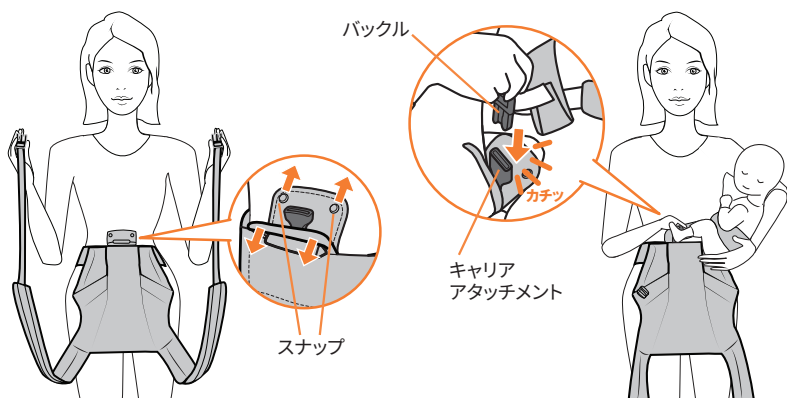

③ベビーウエストベルトの長さを調整し、キャリアアタッチメントのスナップを留め、お子さまを正面で抱きます。

④お子さまを支えながら、ベビーキャリアをお子さまの背中にかぶせます。

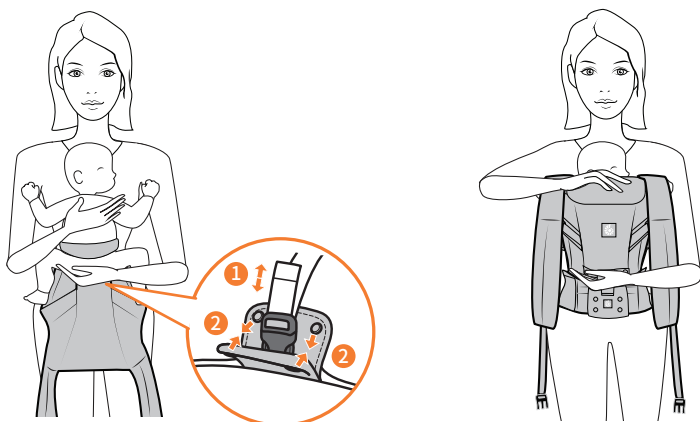

⑤片方の肩ストラップを肩にかけ、反対側の手を背中側にまわし、肩ストラップを持ちます。先端のバックルまで手を滑らせ、安全用ゴムループに通してから、カチッと音がするまでバックルを差しこみます。

### POINT

装着中は必ず、お子さまをしっかり支えてください。

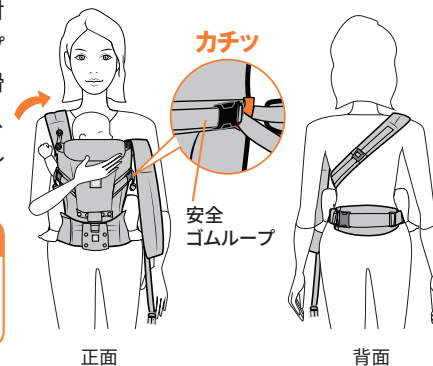

⑥もう片方の肩ストラップを肩にかけ、反対側の手を背中側にまわし、肩ストラップを持ちます。先端のバックルまで手を滑らせ、安全用ゴムループに通してから、カチッと音がするまでバックルを差し込みます。

⑦肩ストラップの長さを調節します。肩ストラップのあまりを安全用ゴムループの外に出し、ストラップまとめゴムでまとめます。

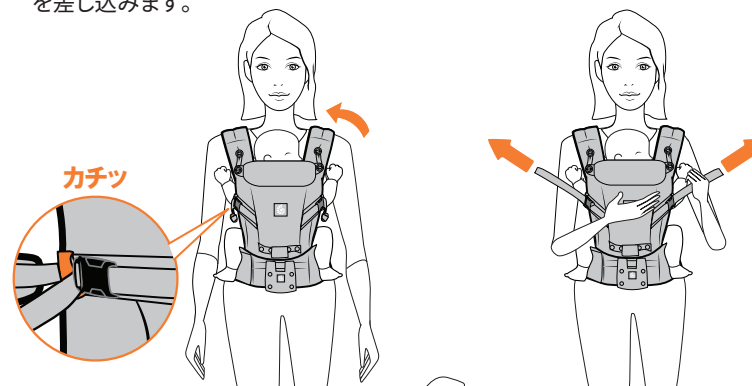

⑧肩ストラップの交差部分が、背中の中心になるように調整します。

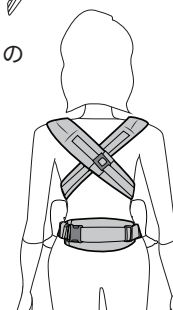

●お子さまを降ろす際は、抱くときと逆の手順でおこなってください。



対面抱き(パラレル装着) 生後0カ月(体重3.2kg)から24カ月(体重12.2kg)まで  
 新生児0カ月から1カ月まではSGマーク制度の適用対象外です。

- お子さまと使用者が向き合うように抱き、肩ストラップを背中中でクロスさせずに**平行に**着用する方法が「対面抱き(パラレル装着)」です。
- ベビーキャリアのサイズ調整は、P.06をごらんください。

- ①肩ストラップのバックルが留まっていることを確認します。
- ②お子さまを抱き上げ、支えながらベビーウエストベルトのバックルをキャリアアタッチメントに差しこみます。

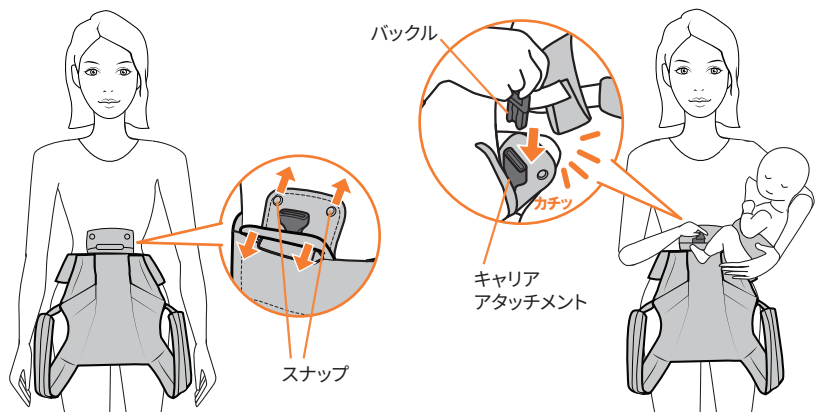

- ③ベビーウエストベルトの長さを調整し、キャリアアタッチメントのスナップを留めます。お子さまを正面で抱きます。
- ④お子さまを支えながら、ベビーキャリアをお子さまの背中にかぶせます。脚が左右均等に出ていることを確認します。

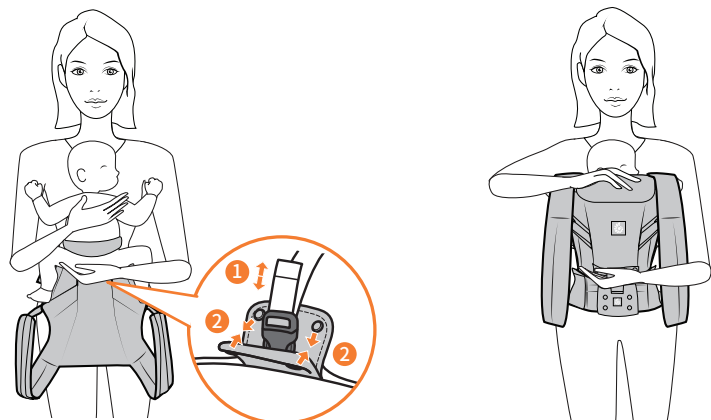

- ⑤左右の肩ストラップを肩にかけます。

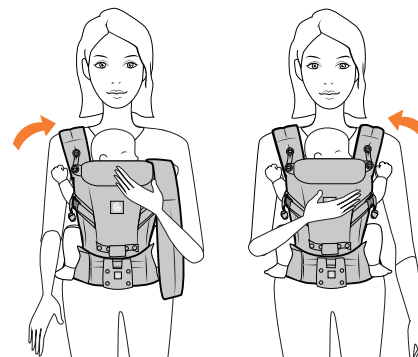

POINT

装着中は必ず、お子さまをしっかり支えてください。

- ⑥胸ストラップのバックルをカチッと音が出るまで差しこみます。胸ストラップを調整します。
- ⑦肩ストラップの長さを調節します。肩ストラップのあまりを安全用ゴムループの外に出し、ストラップまとめゴムでまとめます。

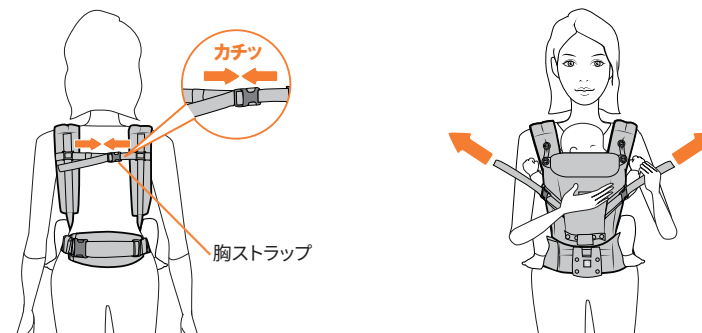

POINT

- 肩ストラップを調整すると胸ストラップの位置が下がります。
- 装着時の胸ストラップの位置は、使用者のわきの下の位置付近にあわせませす。

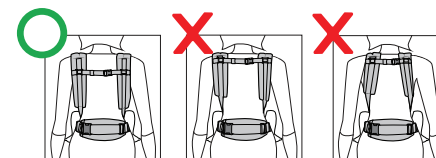

- お子さまを降ろす際は、抱くときと逆の手順でおこなってください。

## 腰抱き

6カ月から24カ月(体重12.2kg)まで

- お子さまを使用者の斜め前に抱く方法が「腰抱き」です。
- ベビーキャリアのサイズ調整は、P.06をごらんください。
- ここでは、使用者から見て、お子さまを左側に抱く方法をご説明します。

- ①ウエストベルトを使用者の左斜め前に回します。肩ストラップのバックルを外します。

肩ストラップは長めにしておきます。

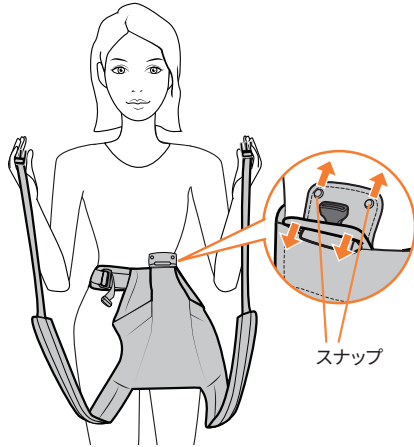

- ②右の肩ストラップのバックルを、逆側の安全用ゴムループに通してから、カチッと音がするまで差しこみます。

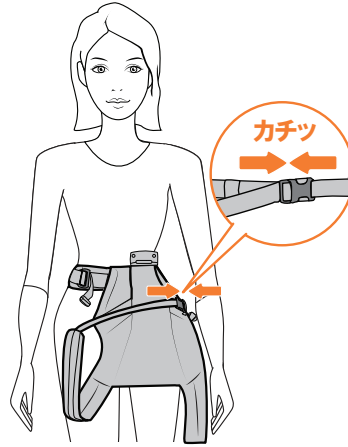

- ③バックルで留めた右の肩ストラップを、頭の上をとおして右肩にかけます。

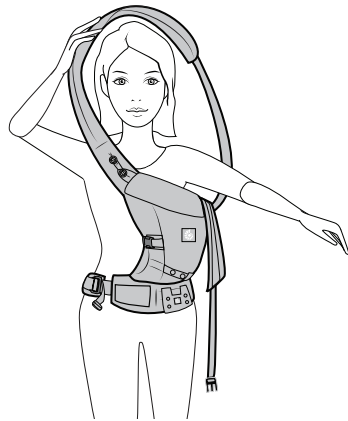

- ④お子さまを抱き上げ、ベビーキャリアに乗せます。



- ⑤ベビーウエストベルトのバックルをキャリアアタッチメントに差しこみます。

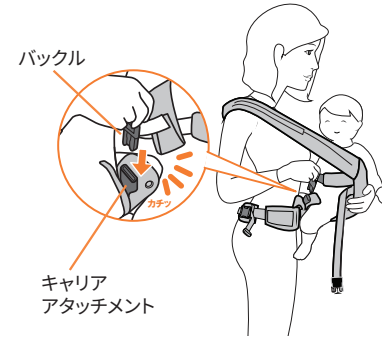

- ⑥ベビーウエストベルトの長さを調整し、キャリアアタッチメントのスナップを留めます。



**POINT**  
装着中は必ず、  
お子さまをしっかり  
支えてください。

- ⑦肩ストラップの長さを調節します。



- ⑧左の肩ストラップを胸に巻き、バックルを逆側の安全用ゴムループに通してから、カチッと音がするまで差しこみます。

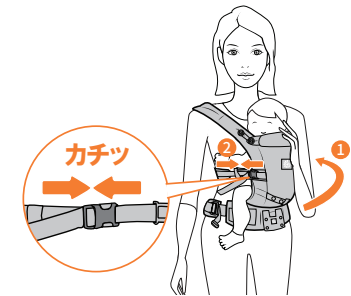

- ⑨胸に巻いた肩ストラップの長さを調節します。肩ストラップのあまりを安全用ゴムループの外に出し、ストラップまともゴムでまともめます。



- ⑩肩ストラップの交差部分を調整します。

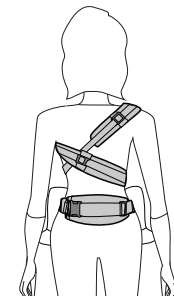

- お子さまを降ろす際は、抱くときと逆の手順でおこなってください。

## おんぶ

6か月から48か月(体重20kg)まで  
36か月以上はSGマーク制度の適用対象外です。

- お子さまを使用者の背中におんぶする方法が「おんぶ」です。
- ベビーキャリアのサイズ調整は、P.06をごらんください。
- ここでは、使用者から見て、お子さまを右側から背中に回す方法をご説明します。

- ①ウエストベルトを右に回します。  
おんぶの際に右肩にかける肩ストラップは長めにしておきます。

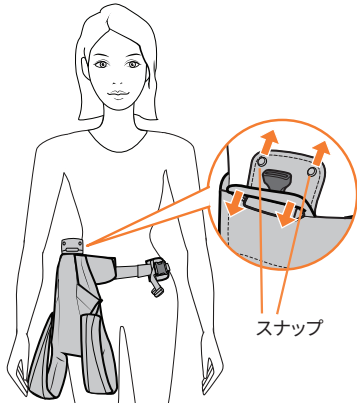

- ②お子さまを抱き上げ、お子さまを支えながら、ベビーウエストベルトのバックルをキャリアアタッチメントに差しこみます。

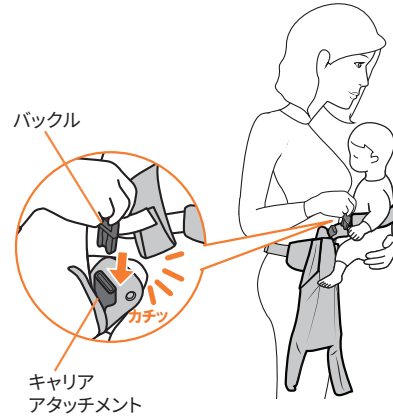

- ③ベビーウエストベルトの長さを調整し、キャリアアタッチメントのスナップを留めます。

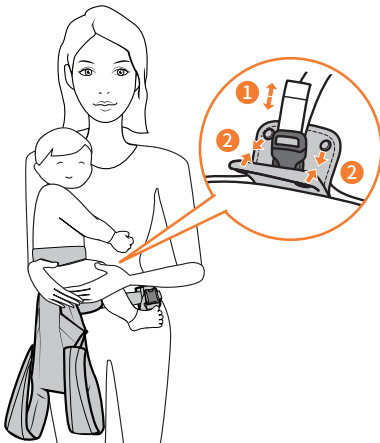

- ④お子さまを支えながら、ベビーキャリアをお子さまの背中にかぶせます。

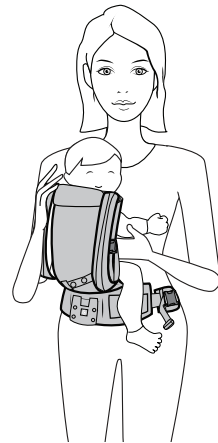

- ⑤左腕を背中側に回し、肩ストラップを左肩にかけます。

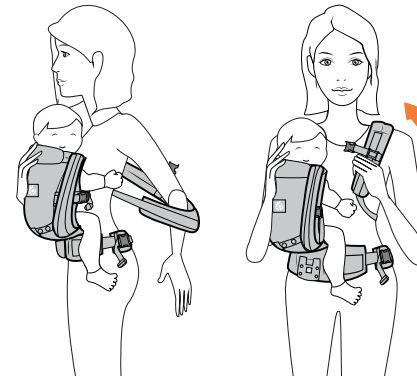

## POINT

装着中は必ず、お子さまをしっかり支えてください。

- ⑥左手で左側の肩ストラップを持ちます。

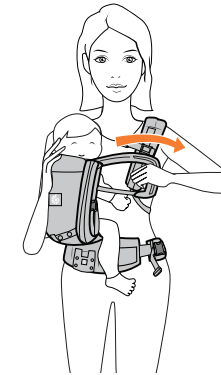

- ⑦左手で肩ストラップを引き上げながら、右腕を肩ストラップにかけます。

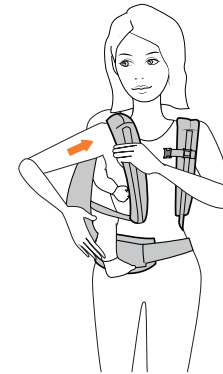

- ⑧右手でお子さまを支えながら、お子さまを背中に回します。

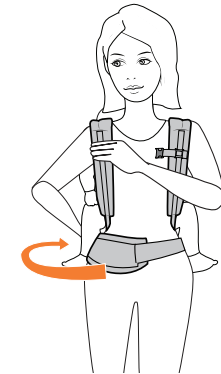

- 9 胸ストラップのバックルをカチッと音がするまで差しこみます。胸ストラップとウエストベルトを調整します。

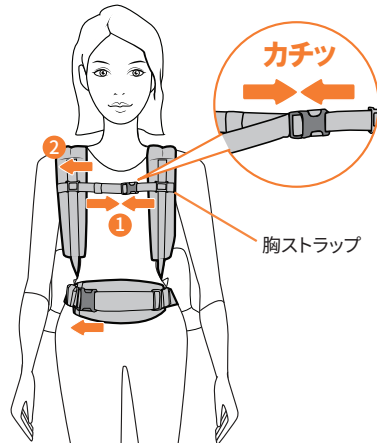

- 10 肩ストラップの長さを調節します。肩ストラップのあまりを安全用ゴムループの外に出し、ストラップまとめゴムでまとめます。

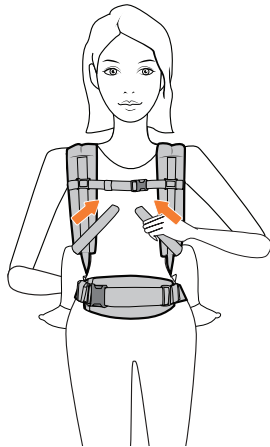

POINT

- お子さまの頭が左右に傾いていないか確認してください。
- 使用中の胸ストラップの位置は、使用者のわきの下の位置付近にあわせませす。

- お子さまを降ろす際は、抱くときと逆の手順でおこなってください。

フードを使う

- 授乳時にフードを使用すると、プライバシーを保つことができます。
- 「対面抱き」「おんぶ」時のみフードを使用してください。

- 1 フードをフードポケットから引きだします。
- 2 両方のフードストラップを、フード固定スナップに留めます。

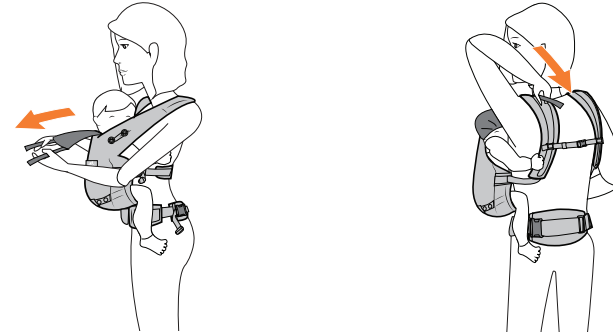

POINT

フードを使用する際も、常にお子さまの様子が確認できるように、すき間を確保します。



密閉されている

キャリアアタッチメントをはずす・つける

- はずす

- 図の位置のスナップをはずします。

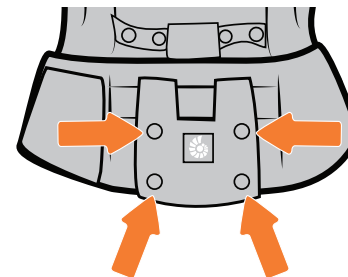

- つける

- ウエストベルトのループにキャリアアタッチメントを通し、図の位置のスナップを留めます。

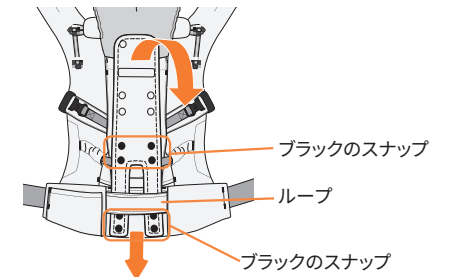

各部のお手入れ

①すべてのバックル、着脱テープを留め、すべてのストラップをストラップまとめゴムからはずして洗濯ネットに入れます。



②弱モード、冷水で、中性洗剤を用いて洗います。

③洗濯機から取り出し、陰干しします。

(乾燥機を使用する場合は、低温、弱モードで使用してください。縫製部分が湿っている状態で乾燥機から取り出してください。)

※風合いを保つため、洗濯機の使用は控え目にしてください。

※汚れがひどい場合には、部分洗いをしてください。

※ストラップをまとめた状態で洗濯、乾燥をするとストラップまとめゴムが伸びます。

※蛍光増白剤入り洗剤、塩素系漂白剤は使用しないでください。

※水質や洗剤により、本製品の色が落ちることがあります。目立たない箇所を試してから洗濯をしてください。

※洗濯による色落ちは保証の対象外です。あらかじめご了承ください。

●着脱テープは留めておく

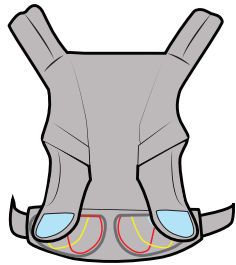

●バックルは留めておく

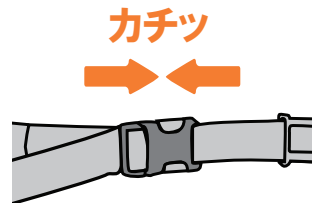

●ストラップまとめゴムははずしておく

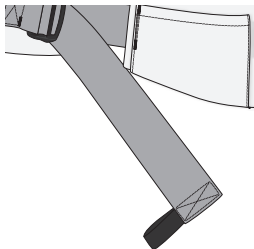

SGマーク付き製品の欠陥により、人身被害が生じたと認められる場合、製品安全協会が事故原因、被害の程度などに応じて、賠償措置を実施する制度です。抱っこひもの場合は、お買い上げ日より3年以内が有効期間となります。

●賠償についてのご注意

認定された製品そのものが故障したとしても、その品質について保証するものではありません。あくまでも傷害などの身体的な損害(人的損害)について賠償する制度です。

●製品の欠陥により事故が起きた場合

損害を被った消費者(お子さまなどの場合は、保護者)が、事故発生日から60日以内に下記までご連絡願います。

一般財団法人 製品安全協会  
 東京都台東区竜泉2丁目20番2号  
 ミサワホームズ三ノ輪2階  
 TEL. (03) 5808-3300

●事故の届け出に必要な項目

- ①事故の原因となった製品現品
  - ・製品名称、ロットNo. ・購入先、購入年月日
- ②事故発生の状況
  - ・事故発生日月日 ・事故発生場所 ・事故発生状況
- ③被害の状況
  - ・被害者の氏名、年齢、性別、住所 ・被害の状況

□本製品のSGマーク制度の適用対象月齢は以下のとおりです。

- 対面抱き:生後1カ月から24カ月(体重12.2kg)まで
- 腰抱き :6カ月から24カ月(体重12.2kg)まで
- おんぶ :6カ月から36カ月(体重15kg)まで



## 品質規定

### 対象

本規定は、エルゴベビー日本正規総代理店 株式会社ダッドウェイにより輸入された日本正規品に対して有効です。

### 保証期間

本製品をお客さまが購入日よりお買い上げいただいた日から起算して1年間の製品保証をいたします。購入の記録が必要になりますので、購入レシート、ベビーキャリア保証カードは大切に保管してください。  
ベビーキャリアは、1年間の製品保証期間中にユーザー登録をしていただくことで保証期間が2年間に延長されます。  
ユーザー登録の方法は、ベビーキャリア保証カードの裏面にご案内があります。

### 保証内容

お客さまが本取扱説明書、ならびにINSTRUCTION MANUAL に準じて適正に使用、お手入れしていただいても関わらず、本製品に不良が発生した場合には、保証期間内において無償でのアフターサポートを行います。

### 修理・交換後の保証期間

修理・交換後の保証期間は、本製品をお買い上げいただいた日から起算して1年間、ユーザー登録のあるベビーキャリアは2年間の残りの保証期間とします。

### 保証の対象外

以下に該当する要件につきましては無償・有償を問わず保証の対象外となります。

- お客さまご自身、または、権限の無い第三者が、修理・改造を施した場合。  
(改造とは本製品の出荷時の仕様と異なった状態を指す)
- 本製品の自然劣化。
- 通常の使用、洗濯による本製品の色落ち。
- 自然劣化、洗濯、乾燥機による本製品の安全用ゴムループ、ストラップまとめゴム伸び。
- 誤ったお手入れ方法による部品の変形、機能不全。
- ご家族やご友人、知人などから使用済みの本製品を譲り受けた場合。
- 株式会社ダッドウェイにより輸入されていない日本正規取扱店舗以外の店舗、並行輸入店などで本製品を購入した場合。
- 株式会社ダッドウェイにより輸入された信憑が無い場合。
- オークションなどで個人転売によって本製品を購入した場合。
- リサイクルショップなどで中古・新古の本製品を購入された場合。
- 本製品の紛失、盗難の場合。

### 有償保証となる場合

以下に該当する要件につきましては、無償の保証期間においても有償での対応となります。

- 本取扱説明書、ならびにINSTRUCTION MANUALの記載内容を守らないことにより生じた破損や不良。
- 地震、雷などの自然災害、および、お客さま、第三者の故意または過失、誤用、その他異常な条件下での使用により生じた破損や不良。
- 本製品の自然劣化や正常な使用において生じた消耗、不良。
- 本製品を正常に使用するにおいて問題がないと判断される箇所に生じた破損、消耗、不良。

### 修理・交換後の差異について

- 本製品の修理・交換に使用する部品は、当初の部品と異なるものとなる場合があります。
- 本製品の修理に必要な部品の在庫がなくなった後は、修理に対応できないことがあります。
- 本製品が製造中止となり交換品の在庫がなくなった後は、他の同等品で対応する場合があります。

### 保証の適用

- 本保証は日本国内でのみ有効です。
- 本製品の使用開始をもって、本保証規定に同意いただいたものとみなします。

※本規定はお客さまの法律上の権利を制限するものではありません。

## アフターサービス

製品についてのご質問、部品の購入や修理のご相談はエルゴベビーブランドサイト ([www.ergobaby.jp](http://www.ergobaby.jp))、またはお客さま相談窓口にお問い合わせください。

### 修理ができない箇所

修理対応によってベビーキャリアの安全性が確保できない理由により、以下の箇所は修理を承ることができません。

- 生地への張り替え、補修・補強
- ウエストベルト、肩ストラップの芯材の入れ替え
- 凹バックルの付け替え
- ウエストベルト、肩ストラップ、胸ストラップ付け替え

