

Tripp Trapp® Baby Set

トリップトラップ ベビーセット
取扱説明書／保証書

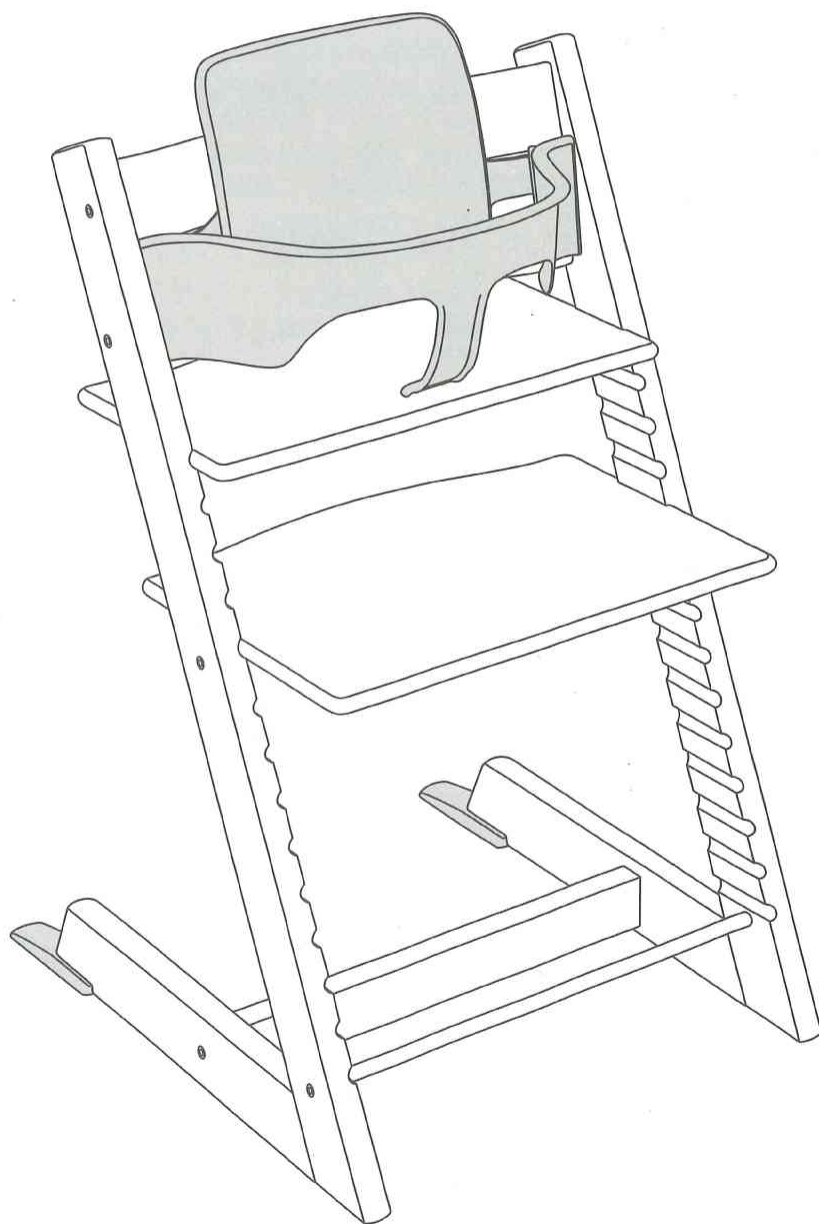

このたびは、トリップトラップ ベビーセットをお買い上げいただき、誠にありがとうございます。

ベビーセット及び延長グライダーをより安全にご使用いただくために、必ずこの取扱説明書及び多国語ユーザーガイドをよくお読みください。

本取扱説明書は、必ずお買上げ伝票または領収書とあわせて保管をお願いします。

ご注意とお願い 安全にお使いいただくために必ずお守りください

ストッケ製品は、販売されている国・地域ごとに製品の仕様が異なることがありますので、ご注意ください。
お持ちの製品の互換性を確実にするために、すべてのストッケ製品を同じ国で購入してください。

警告 取り扱いを誤った場合、使用者が死亡または重症を負うことが想定されます。必ず、指示する内容をお守りください。

- トリップトラップ ベビーセットは、お子さまがひとりで座れるようになる生後6ヶ月頃から3歳頃までご使用になれます。
- お子さまをトリップトラップに座らせる前にトリップトラップ ベビーセットのハイバック(背もたれ)及びレール(ガード)がきちんと組み立てられていることをお確かめください。
- 本製品は、2003年5月以降に製造されたトリップトラップ チェアに取り付けできます。ハイバック(背もたれ)とレール(ガード)の両方を正しく取り付けてご使用ください。ハイバック(背もたれ)のみ、またはレール(ガード)のみを取り付けてのご使用はおやめください。
- レール(ガード)単体でのご使用は、レール(ガード)と木部の間に隙間ができ、お子さまが指を挟む可能性があり、危険ですでおやめください。
- レール(ガード)のスナップは必ず「カチッ」と音がするまで完全に入れてください。
- 本製品をご使用の際は、必ず延長グライダーをトリップトラップ本体(チェア)の脚部に取り付けて使用してください。お子さまの思わぬ動作等によりチェアが転倒し、思わぬ事故につながるおそれがあります。
- 本製品にひび割れ、亀裂、欠けなど、破損や異常がある場合は、ご使用をおやめください。
- 本製品を使用する時は、お子さまをひとりにしないで、必ず保護者の方が付き添ってください。
- 赤ちゃんは思わぬ動作をしますので、絶対にお子さまから目を離さないでください。
- お子さまを座らせる際やおろす際は、お子さまの足がガードに引っかからないように注意しながら行ってください。
- 本製品をトリップトラップ以外の製品には使用しないでください。
- 用途以外でのご使用はお避けください。
- 火災の危険性がありますので、電気ストーブやガスの火など、火気または高熱を発するものに近づけないでください。



注意 取り扱いを誤った場合、使用者が軽傷を追うことが想定されるか、または物的損害の発生が想定されます。

- 本製品は、トリップトラップ本体(チェア)の座板が1段目で、正しい位置(前後)に設置されていないと装着ができません。座板の調節は、トリップトラップ チェアの取扱説明書の手順に沿って行ってください。
- 無理な力をかけると破損する恐れがございますので、取り扱いにはご注意ください。
- 火源や熱源のそばに置かないでください。製品が変形したり溶けるおそれがあります。
- 研磨剤、溶剤(ベンジン、シンナー等)や消毒剤は使用しないでください。
- 延長グライダーが適切にトリップトラップ本体(チェア)に装着されていない場合、床板にキズをつける場合がございます。ご注意ください。
- 延長グライダーの取り付けは、本取扱説明書の手順に沿って、正しく取り付けてください。
- ベビーセットを使用しなくなった段階で、トリップトラップ本体(チェア)から延長グライダーを取り外して、ご使用ください。
- 延長グライダーの取り付け及び取り外しは、必ず保護者の方が行ってください。
- 本製品を使用しないときは、お子さまの手の届かない場所に保管してください。
- 本製品は、水を含ませよく絞った柔らかい布で拭いて汚れを落としてください。研磨剤、溶剤(ベンジン、シンナー等)や消毒剤は、使用しないでください。

トリップトラップ ベビーセットの取り付けかた

⚠ 注意 ベビーセットはトリップトラップ本体(チェア)の座板が1段目で、正しい位置(前後)に設置されていないと装着できません。

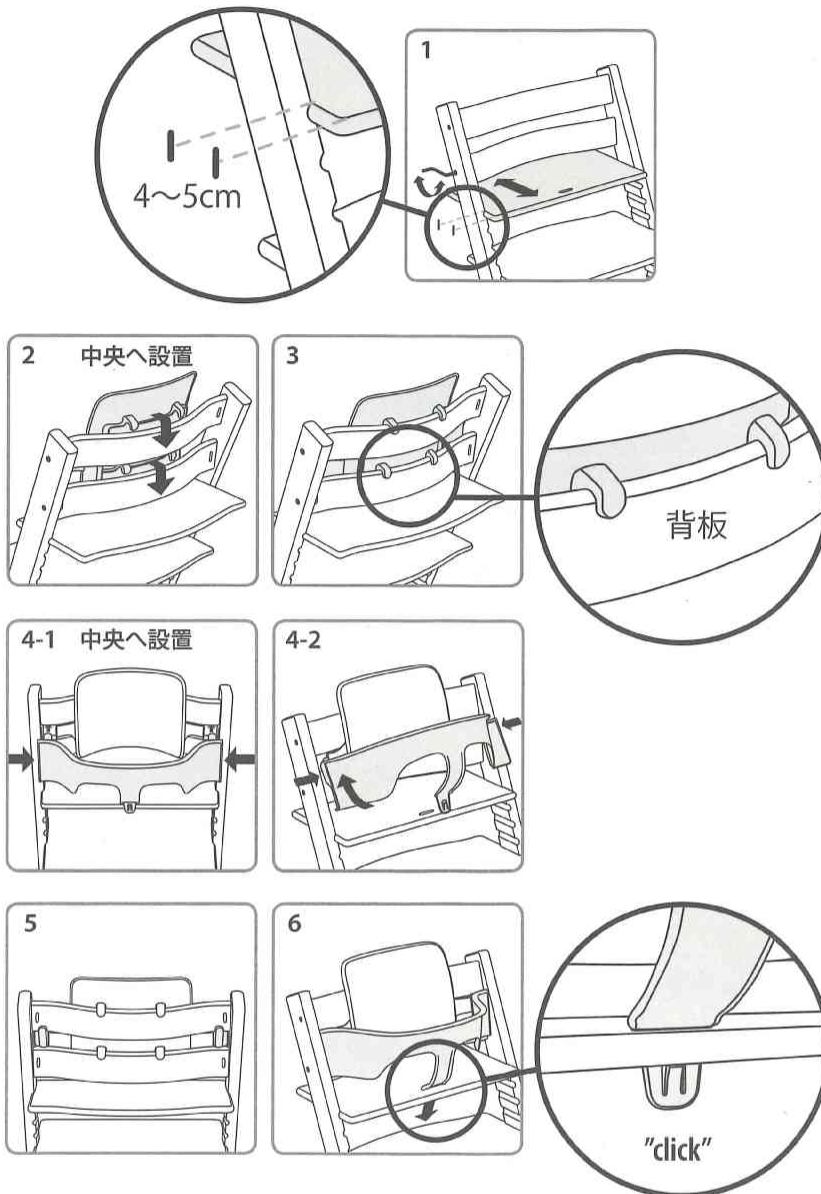

1 座板を1段目の溝にはめ込み、左図のように座板の位置(前後)を調節してください。

2 ベビーセットのハイバック(背もたれ)をチェアの背板に付け、4つのフック全てが根元まで取り付けられていることを確かめてください。

3 ベビーセットのレール(ガード)を取り付けられるように、ベビーセットのハイバック(背もたれ)はチェアの背板の中央に取り付けてください。

4 ベビーセットのレール(ガード)の左右のフック部分を、チェアの背板と背板の間に下から斜め上方向にスライドさせて入れてください。(サイドにぴったり合わせるためには、レールを少し押ししてください。)

5 ベビーセットのレール(ガード)の左右のフック部分が、上側の背板にしっかりと取り付けられていることを確かめてください。

6 レール(ガード)をゆっくり下に降ろして、スナップ部分を座板の穴に入れてください。ロックされると「カチッ」という音がします。

トリップトラップ ベビーセットの取り外しかた

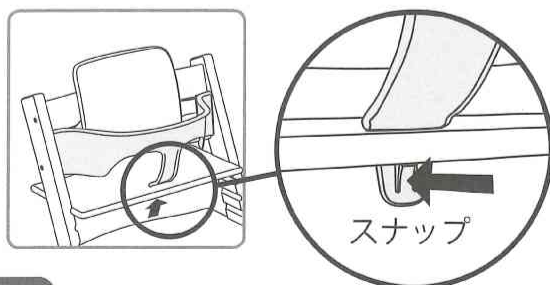

⚠ 注意

- 座板の位置(前後)を上図1のように調節してください。無理な力がかかると、スナップのロック部分が座板の穴に入らなかったり、スナップや座板が破損することがあります。
- スナップ部分は、安全のために若干固くなっていますので、ロックを外す時には気を付けてください。

1 左図のスナップのロック部分を押しながら、座板の穴に通して、レール(ガード)を取り外してください。

2 ハイバック(背もたれ)を押し上げて、チェアの背板から外してください。

※トリップトラップ ベビーセットは「延長保証サービス」適用外となります。

延長グライダー (V3タイプおよびV2タイプ) の取り付けかた

警告

トリップトラップ ベビーセットをご使用の際は、必ず延長グライダーを取り付けて使用してください

- トリップトラップ チェアの安定性をさらに高めるため、トリップトラップ ベビーセットまたはトリップトラップ ニューボーンセットをご使用の際は、チェア脚部の後方部分に同梱の延長グライダーを必ず取り付けてください。
- 延長グライダーを取り付けずに本製品 (ベビーセット) を取り付けたトリップトラップ チェアを使用しないでください。お子さまの思わぬ動作等によりチェアが転倒し、思わぬ事故につながるおそれがあります。
- 本製品 (ベビーセット) を使用しなくなった段階で、延長グライダーを取り外して、トリップトラップ チェアをご使用ください。この際に、チェアに付属されている黒いグライダーは、絶対に取り外さないでください。
- お持ちのチェアが2013年5月以前に製造された製品で、付属されているグライダーの色がベージュまたは白の場合には、同梱の延長グライダー (V3タイプ) の取り付けができません。下記注意事項のV1タイプ (ネジ式) についての説明をお読みください。



注意

はじめにトリップトラップ本体 (チェア) のL字脚 (底部) に付いているグライダーのカラー、製造日をご確認ください

- 延長グライダーは、スライドさせて取り付けるタイプ (V3タイプおよびV2タイプ) と、ネジで取り付けるV1タイプの2種類があります。本製品 (ベビーセット) には、V3タイプの延長グライダーのみ同梱されていますが、トリップトラップ本体 (チェア) の製造時期により、同梱の延長グライダー (V3) の取り付けができない場合があります。下記を参考に、お客様のトリップトラップ本体 (チェア) のL字脚 (底部) に付いているグライダーがどちらのタイプか、またL字脚 (底部) に印刷されている製造日 (左より日.月.年) を最初にご確認ください。
- V3タイプ (スライド式)** : 2013年5月以降に製造されたトリップトラップ本体 (チェア) に付属のグライダーの色が黒の場合は、同梱の延長グライダー (V3) を下記取付方法の手順に従って、取り付けてください。チェアに付属されている黒いグライダーは、絶対に取り外さないでください。
- V1タイプ (ネジ式)** : 2013年5月以前に製造されたトリップトラップ本体 (チェア) に付属のグライダーの色がベージュまたは白の場合は、同梱の延長グライダー (V3) は取り付けできません。下記へお問い合わせください。お客様のトリップトラップ本体 (チェア) に合うV1タイプの延長グライダーをお送りさせていただきます。

【お問い合わせ方法】

- ホームページ stokke.com のお問い合わせメールでのお取り寄せ
- 株式会社ストック 総合相談窓口 03-6222-3630 へお電話でのお取り寄せ

■ 転倒防止用後ろ脚延長グライダー (V3タイプおよびV2タイプ) の取り付け

トリップトラップ チェアを更に安定させ後方に倒れ難くするために、後部に延びる転倒防止用パーツ「延長グライダー」がトリップトラップ チェアのために開発されました。トリップトラップ チェアにトリップトラップ ベビーセットまたはトリップトラップ ニューボーンセットを取り付けてご使用される際は、必ず延長グライダーを取り付けてご使用ください。この機能を正しく作動させるには、トリップトラップ チェアを置く床面が後方へ滑る動きを妨げるものであってはなりません。そのため、表面は平坦かつ丈夫で、ある程度の硬さがなければなりません。柔らかい、あるいはチェアが沈み込むような毛足の長いカーペットや敷物の上やタイル張りの床のように表面に凹凸のある (平らでない) 床などは、トリップトラップ チェアのご使用には適していません。また、床傷防止用フェルトなどをグライダーおよび延長グライダーに貼り付けてのご使用はおやめください。

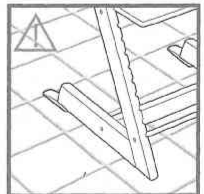
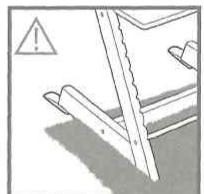

取り付け時

延長グライダー 奥までしっかりスライドさせてください

2個

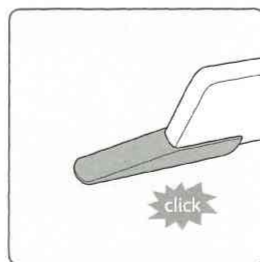
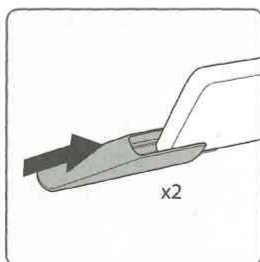
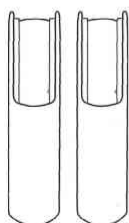

取り外し時

引き抜いてください

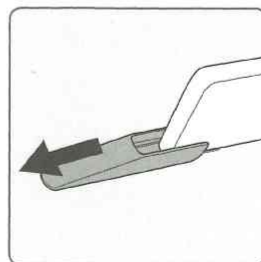

保証・アフターサービスについて

保証書 : トリップトラップ ベビーセット

本製品の保証期間はご購入日から1年間です。

保証内容は、下記の規定によるものとします。本取扱説明書および、ご購入いただいた販売店名と日付が記載された領収書などお客様がご購入された事を証明する証憑と併せて有効な保証書とさせていただきます。

ご購入の日から保証期間中に製品の故障が発生した場合には、保証規定に従って無償修理または故障箇所の部品を交換させていただきます。本書をご提示の上、弊社総合相談窓口、または、ご購入の販売店にご連絡ください。

保証規定

1. 保証期間はご購入日より1年間です。
2. 保証期間中に正常な使用状態において、万一故障が発生した場合には無償にて修理または交換いたします。
3. 保証期間内であっても次のような場合には、有償での対応となり、修理または交換に要する運賃等の諸経費につきましてもお客様にてご負担いただきます。
可動部の消耗/落下、転倒、外部からの影響による破損・故障/誤使用、または不当な改造、分解によって発生した破損や故障/火災、地震、水害、落雷、その他自然災害によって発生した破損や故障/本書にお買い上げ日、販売店名の記載のない場合、あるいはこれらの字句が書き換えられている場合/本書原本のご提示がない場合(コピーは不可)/ご購入されたことを証明する書類(レシート、領収書等の証憑またはご購入店による押印等)がない場合/業務用やレンタル等で使用している場合の破損や故障
4. 保証期間内であっても次の場合には、保証の対象外となり、有償での修理または交換もできない場合があります。修理、交換の可否に関わらず、確認に要する運賃等の諸経費につきましてもお客様にてご負担いただきます。
使用や保管に伴い生じた、木部、金属、樹脂部品の表面の傷、変形、磨耗等
使用やメンテナンスに伴い生じた変退色などの劣化
非正規品の場合(並行輸入品等において日本国内の正規品と仕様が異なる場合)
5. 一度ご使用になった製品のお取り換えは行っておりません。
6. 本書は日本国内においてのみ有効です。
7. 製造を中止した製品においては、修理に必要な部材、部品の在庫が無くなった場合には、修理または交換できないこともあります。本製品の部品の保有期間は、製造中止後3年間となります。
8. 仕様変更、生産の停止などの事由により、本製品の修理、交換、販売にあたって、お使いの製品と色、仕様が異なる部品を使用する場合があります。使用には差し支えないものですので、あらかじめご了承ください。

本書は再発行いたしませんので、大切に保管してください。

保証期間経過後の修理などについて、ご不明な点がございましたら弊社総合相談窓口、または、ご購入の販売店にお問い合わせください。

※製品の性能向上のため、予告なく仕様を変更する場合があります。

株式会社ストッケ

東京都中央区新川1-8-8 アクロス新川ビル3階

総合相談窓口 TEL: 03-6222-3630 / FAX: 03-6222-3636

stokke.com

ご購入店舗名:

印

レシート・領収書等の証憑類を貼り付けてください

ご購入日: