

unilove®

# ベッドサイドベッドSoine 取扱説明書

使用する前に必ず説明書をお読み下さい。

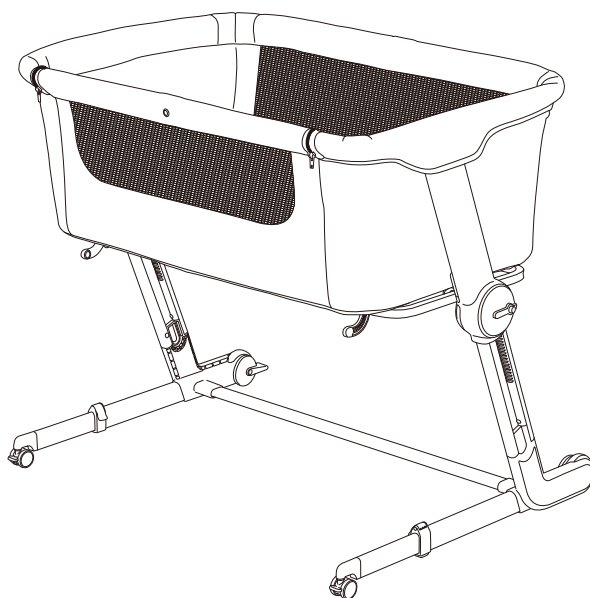

当説明書は本体と合わせてご返却下さい。

ナイスベビー  
**Nice**  
**Baby**

株式会社ベビーリース

〒270-2222 千葉県松戸市高塚新田 158-19

TEL 047-392-1234

C/BB-02 19.06-01

【554】

## 〈目次〉

使用上の注意	2
各部の名称	3
組立方法	3
サイドレールの取付方法	5
ストッパーの使用法	5
高さ調節方法	6
メッシュの使用法	6
大人用ベッドへの取付方法	7
大人用ベッドに取り付ける場合の注意	9
シーターの取り外し方法	9
モスキートネットの取付方法	10
シーターのクリーニング方法	11
お手入れ方法	11
保証書	12

## ⚠ 使用上の注意

- ◆必ず取扱説明書をよく読み、それに従って下さい。従わない場合重傷や死亡に繋がる恐れがあります。
- ◆取扱説明書通りに組立、使用して下さい。
- ◆この製品は、新生児から生後6ヶ月(体重9kg)までのお子様可以使用できます。
- ◆部品が破損していたり、破れていた、または部品が紛失した場合は、製品を使用しないで下さい。
- ◆火の近くやその他の強い熱源の近くでは使用しないで下さい。
- ◆保護者の方がこの製品の使用方法を理解してからご使用下さい。
- ◆お子様が自分で座ったり、膝をついたり、つかまり立ちできるようになりましたら使用するのを止めて下さい。
- ◆お子様が部品を飲み込んでしまわないように、製品の開封後は直ちにすべての梱包材を廃棄して下さい。ビニール袋等は窒息を引き起こす恐れがあります。
- ◆取扱説明書は失くさないように大切に保管して下さい。
- ◆本体の設置場所は水平、平たんで近くにストーブなどの危険物や手足の届く位置にタンス、イス等の足掛りになるようなものが無い安全な場所を選んで設置して下さい。
- ◆落下防止、転倒防止のため、お子様が手や足を製品の外に出したり、お子様の体重が9kgに達した場合は、この製品を使用しないで下さい。
- ◆本製品はすべてのロック機構が確実に掛かっていることを必ず確認してからご使用下さい。
- ◆製品を単体で使用する場合はお子様が製品の中に入らない場合でも、必ずサイドレールを上げ、ジッパーを完全に閉じて下さい。
- ◆製品の使用時は全てのキャスターのストッパーを必ずロックして下さい。
- ◆製品の開封、組立、使用、および位置決め等はすべて、保護者の方が行って下さい。
- ◆補強フレーム、ベースフレームなしで製品を使用しないで下さい。
- ◆セーフティベルトを使用しない場合は、セーフティベルトをお子様の手の届かないところに保管して下さい。
- ◆製品の内側に物を置かないで下さい。
- ◆製品の内側にお子様に登れるような物を置かないで下さい。
- ◆メーカーが承認した部品のみを使用して下さい。
- ◆製品にメーカーが承認していない部品、アクセサリ等を付けしないで下さい。
- ◆お子様を製品に入れたまま製品の高さ調節をしないで下さい。
- ◆お子様を製品の中に入れた状態で製品を動かさないで下さい。
- ◆一度に複数の子供を一緒にこの製品の中に入れて使用しないで下さい。
- ◆直射日光に長時間さらされると、製品の色が変わることがあります。製品を長時間高温にさらした後は、数分待つてから子供を製品に入れて下さい。製品を使用しない場合は、製品を子供の手の届かないところに置いて下さい。
- ◆お子様の体や衣服が引っ掛けて絞扼しないように、すべての部品を確実に取り付け、ネジが緩んでいないように注意する必要があります。
- ◆お子様が製品に登ったり、または下に潜ったりして遊ばないように注意して下さい。
- ◆ベビーベッドの代わりとして使用しないで下さい。
- ◆転倒による重傷または致命的な怪我を防ぐために、常に保護者の方の手の届く範囲で使用して下さい。
- ◆子供を放置しないで下さい。
- ◆この製品は、おむつ替えテーブルの規格に基づいてテストされていないため、おむつ替えテーブルとして使用することはできません。
- ◆取扱説明書通りに製品を使用できない場合は製品を使用しないで下さい。
- ◆この製品の中や近くにコード、ストラップなどの紐状のものを置かないで下さい。コードが子供の首に巻き付く危険性があります。
- ◆子供がブラインドやカーテンのコードで首を絞められる可能性がありますので、窓やカーテン、ドアの近くに製品を置かないで下さい。
- ◆使用する前にこの製品の状態を定期的に確認して下さい。部品が緩んでいたたり欠けていたり、損傷が見られる場合は使用しないで下さい。交換部品または修理が必要な場合は、発売元に連絡して下さい。
- ◆子供たちは柔らかい寝具で窒息する恐れがあります。この製品に枕、掛け布団、付属品以外の柔らかいマットレスを敷かないで下さい。
- ◆発売元から提供されたマットレスのみを使用して下さい。
- ◆こちらの製品はは50cm×82cmの製造元から提供されたマットレスを使用しています。
- ◆マットレスを敷いた場合にマットレス上面から製品の上端までが20cm以上あることを確認して下さい。

# 各部の名称

unilove

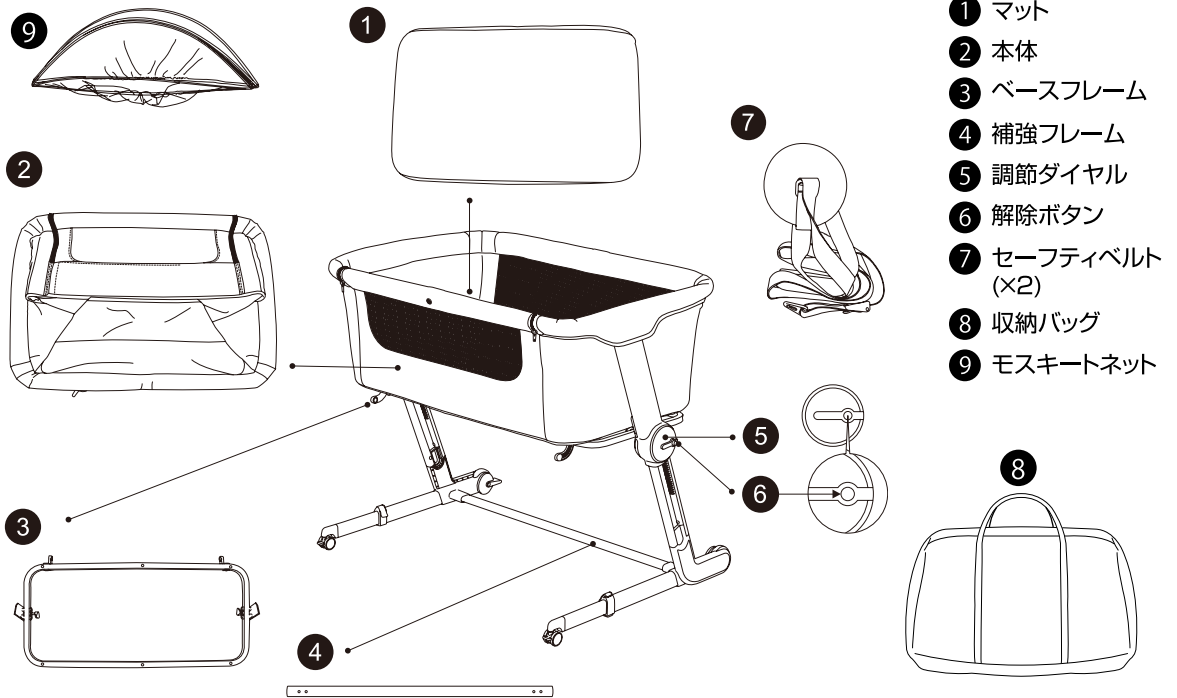

※説明書内のイラストと実際の商品とでは多少形状が異なる場合があります。

# 組立方法

unilove

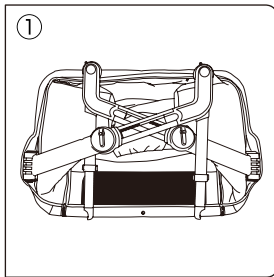

① 本体を収納袋から出し、② 本体の脚を開いて下さい。

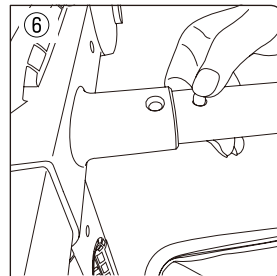
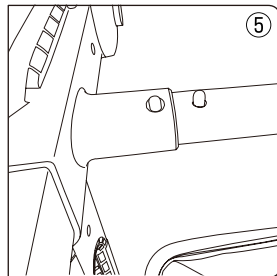
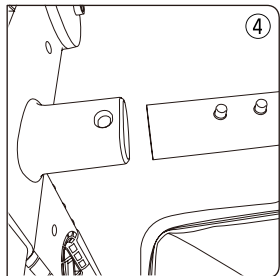
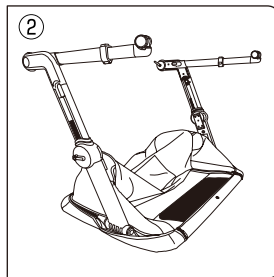

- ④ 補強フレームのピンを押さながら脚の内側に差し込んで下さい。  
(ピンを押さえると連動して下がります。)
- ⑤ 補強フレームのピンが脚の穴から出ていることを必ず確認して下さい。
- ⑥ 補強フレームを取り外す場合は、補強フレームのピンを押さながら取り外して下さい。

## 組立方法 2

unilove

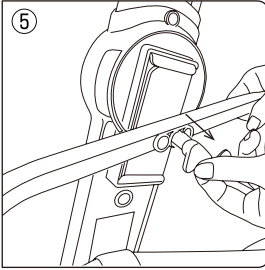
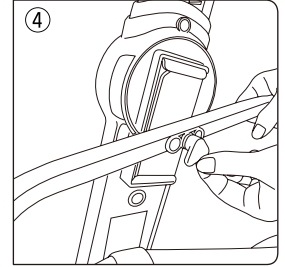
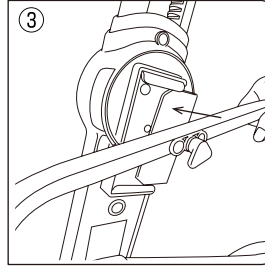
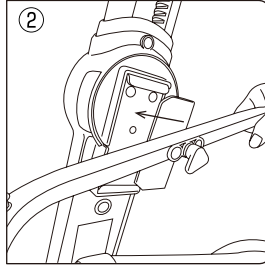
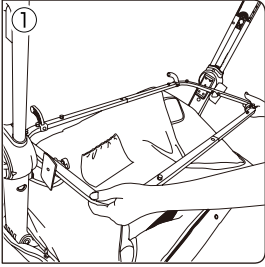

- ① 本体の裏側にベースフレームを取り付けます。
- ②③ ベースフレームの両側にあるプレートを調節ダイヤルの内側にスライドさせて取り付けて下さい。カチッという音がして確実に固定されていることを必ず確認して下さい。
- ④⑤ ベースフレームを取り外す場合は、解除ラッチを引っ張りながら取り外して下さい。

## 組立方法 3

unilove

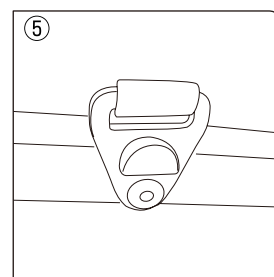
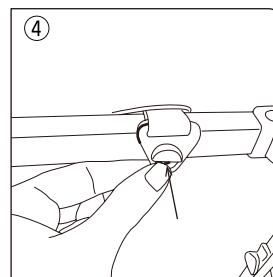
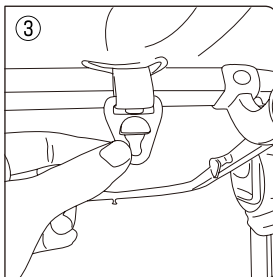
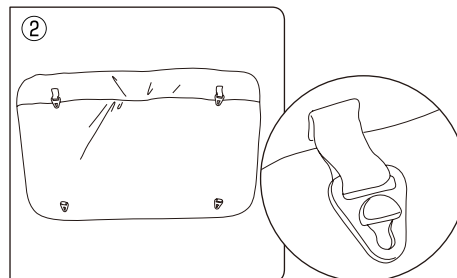
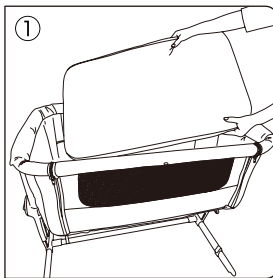

- ① 本体にマットを取り付けます。
- ②③ マットの裏側にあるフックを本体の底穴に通して下さい。
- ④ フックを本体裏側にあるピンにはめて、フックをスライドさせ確実に固定させて下さい。
- ⑤ フックが確実にピンに固定されていることを必ず確認して下さい。

# サイドレールの取付方法

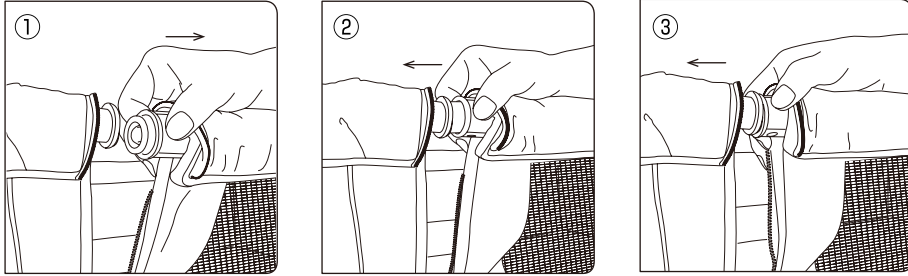

①サイドレールの先端を内側にスライドしながら、②③本体に差し込んで下さい。  
反対側も同じように取り付けて下さい。

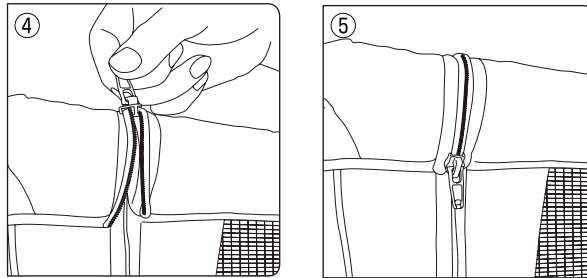

④⑤両側にあるジッパーを閉めて下さい。  
※大人用ベッドに取り付けて使用しない場合は必ず  
サイドレールを取り付けて下さい。

# ストッパーの使用方法

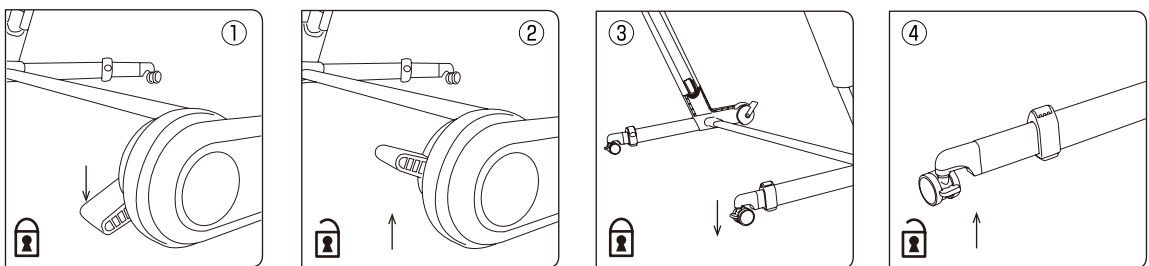

①キャスター(大)のストッパーを下げるとロックします。  
②キャスター(大)のストッパーを上げると解除します。  
③キャスター(小)のストッパーを下げるとロックします。  
④キャスター(小)のストッパーを上げると解除します。  
※本体を使用する場合は必ず全てのキャスターをロックして下さい。

# 高さ調節方法

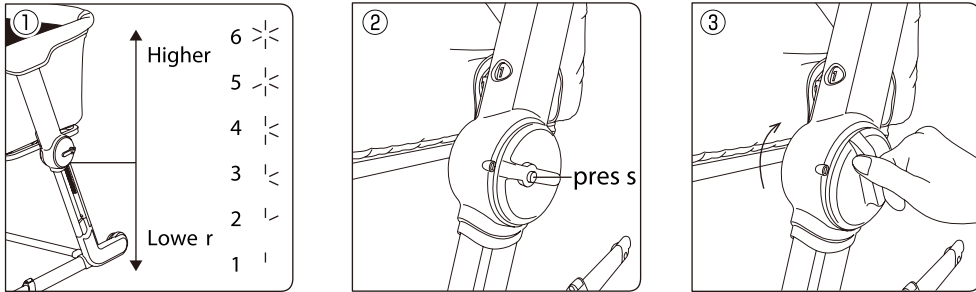

- ① 本体の高さを6段階に調節することができます。
- ② 両側にある調節ダイヤルの解除ボタンを押しながら、
- ③ 調節ダイヤルを回して下さい。

# メッシュの使用法

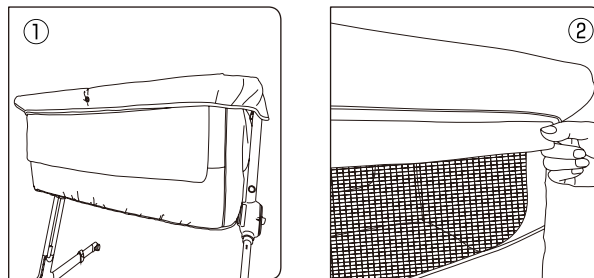

①② サイドカバーを巻いて下さい。

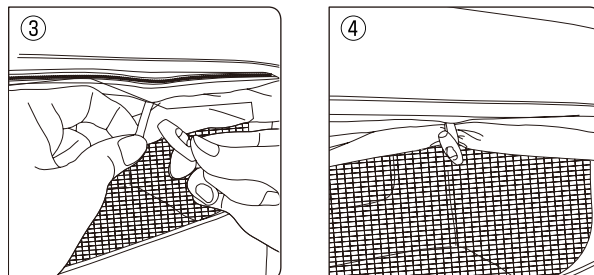

③④ ゴムバンドを留め具に引っ掛けてサイドカバーを固定させて下さい。

# 大人用ベットへの取付方法1

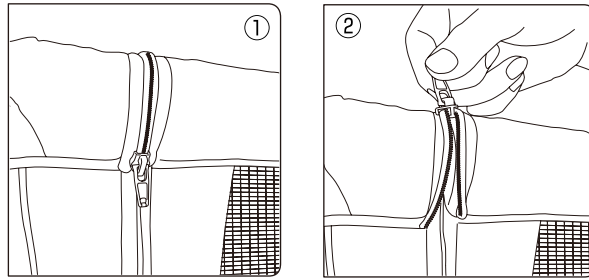

①②サイドレールのジッパーを開いて下さい。

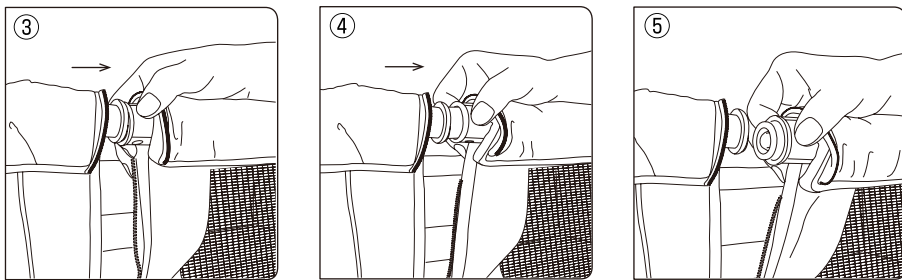

③④サイドレールの先端を内側にスライドさせながら、  
⑤サイドレールを取り外して下さい。

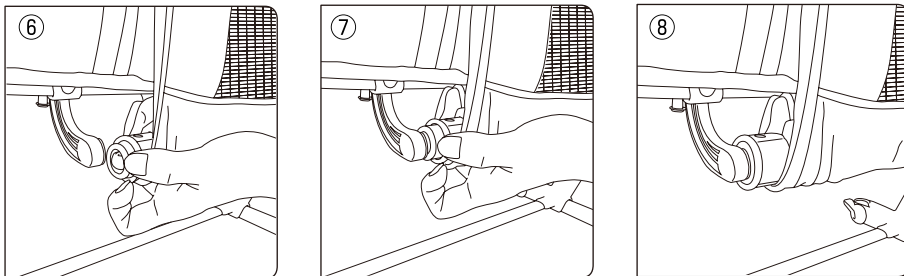

⑥⑦サイドレールの先端を本体裏側にある固定ジョイントに取り付けて下さい。  
⑧サイドレールが確実に固定されていることを必ず確認して下さい。



# 大人用ベッドへの取付方法2

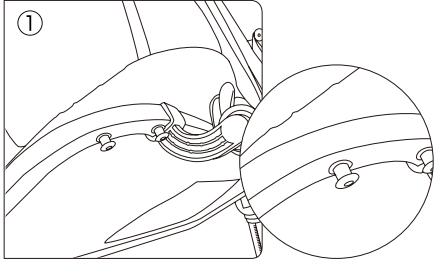

- ①②セーフティベルトのフックを本体裏側のピンにはめ込み、
- ③スライドさせて固定させて下さい。
- ※セーフティベルトのフックが確実に固定されていることを必ず確認して下さい。
- ④セーフティベルトの長さはアジャスターのカバーを開いて調節し、⑤カバーを閉じて下さい。

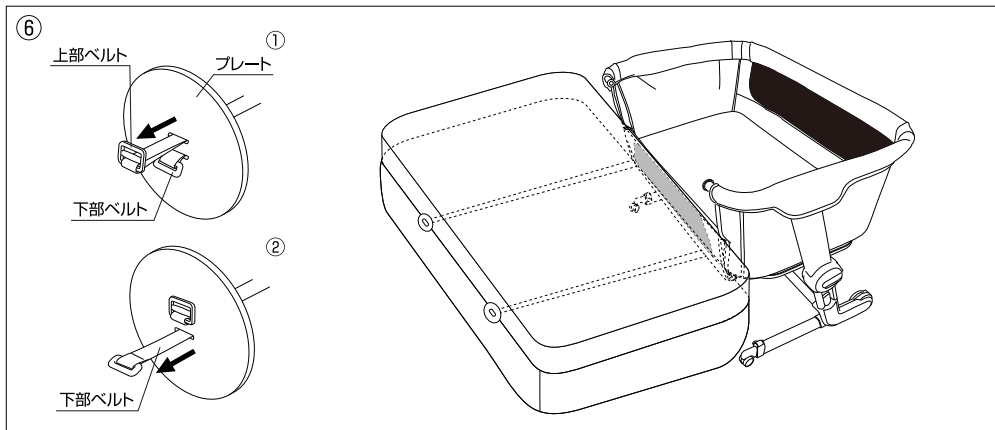
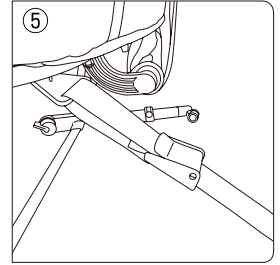
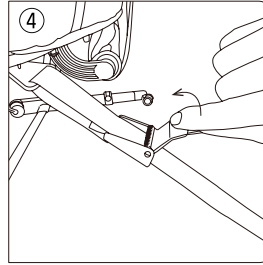
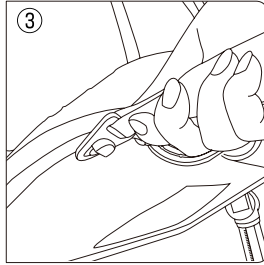
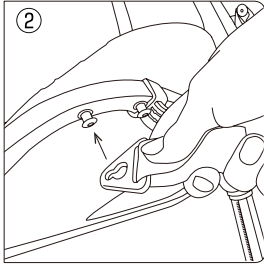

- ⑥セーフティベルトを大人用ベッドとマットレスの間に通し、プレートで固定させて下さい。
- セーフティベルトの長さをプレート側で調節する時は、①プレートを固定しながら上部ベルトを引っ張って下さい。
- ②長さが決まりましたら下部ベルトを引っ張って固定して下さい。
- ※大人用ベッドのマットレスと本体の間にすき間が生じないように固定して下さい。
- ※サイドレールを開いた上部の高さは、大人用マットレスよりも低くなるように高さを調節して下さい。

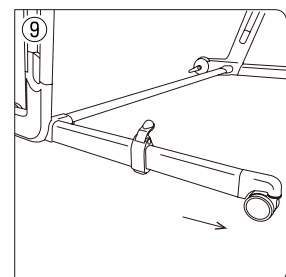
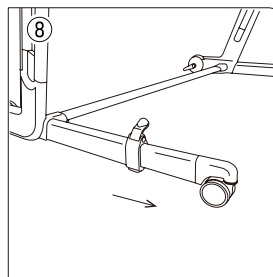
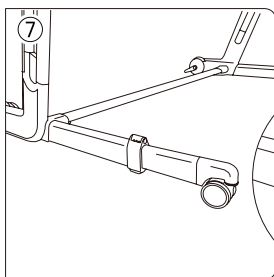

- ⑦本体を使用する場合は、脚部分の解除カバーが閉じていることを必ず確認して下さい。
- ⑧⑨本体脚部分が大人用ベッドに干渉する場合は、解除カバーを開いて本体脚部分の長さを調節して下さい。

## ⚠ 大人用ベッドに取り付ける場合の注意

- ◆大人用ベッドに取り付ける場合は、本体両側の脚の高さは同じ高さになるようにして下さい。
- ◆大人用ベッドの隣で使用する場合はセーフティベルトを必ず使用し、確実に大人用ベッドに固定されていることを必ず確認して下さい。
- ◆本体と大人用ベッドの間に隙間がないようにセーフティベルトの長さを調節して下さい。
- ◆大人用ベッドの隣で使用する場合はセーフティベルトが緩んでいないか定期的に確認して下さい。
- ◆セーフティベルトがねじれていないことを必ず確認して下さい。
- ◆丸い形状の大人用ベッド/マットレスおよびウォーターベッドには本体を取り付けることができません。
- ◆本体が大人用ベッドの長い側に取り付けできます。本体をベッドの短い側やベッドの下側に取り付けしないで下さい。
- ◆本体のサイドレールを開けて使用する場合は、サイドレールの上部の高さが大人用ベッドのマットの高さより低くなるようにして下さい。
- ◆大人用ベッドの布団や毛布が本体にかぶさったり、中に入らないように十分注意して下さい。
- ◆下図のようにマットの上面からベッドサイドの上端まで20cm以上になるようようにして下さい。(※1)
- ◆下図のように大人用ベッドとマットレスのサイズが合っていないと取り付けできません。(※2)

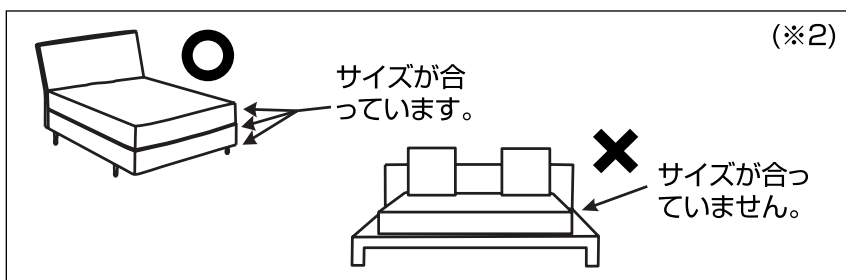
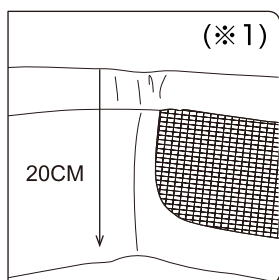

## シートの取り外し方法1

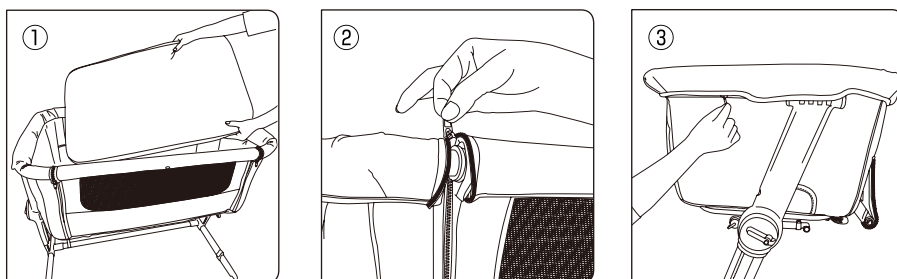

- ① マットを取り外し、②サイドレールのジッパーを開いて下さい。
- ③ シートの周りにあるジッパーを開いて下さい。

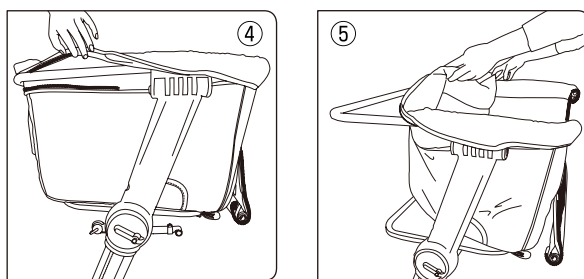

- ④⑤シートを本体フレームから取り外して下さい。

## シートの取り外し方法2

unilove

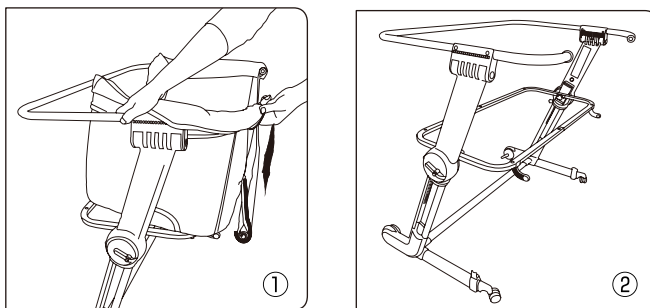

- ①シートからサイドレールのフレームを抜き取って下さい。
- ②シートを取り付ける場合は逆の手順で行って下さい。

## モスキートネットの取付方法



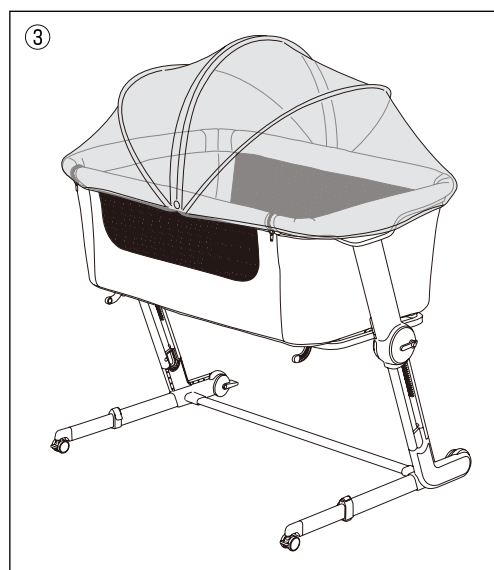
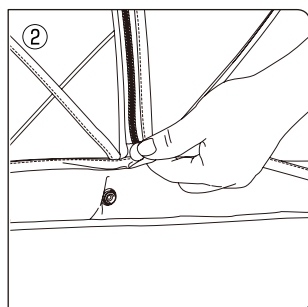
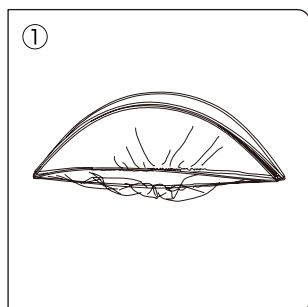



unilove



- ①モスキートネットを取り付けることができます。
- ②モスキートネットを本体にかぶせ、ボタンで固定して下さい。
- ③モスキートネットが確実に取り付いていることを必ず確認して下さい。

## シートのクリーニング方法

- 下記の洗濯表示に従い洗濯して下さい。
- 快適に使用していただくため、こまめに洗濯することをおすすめします。
- 乾かす際にドライヤーを使用しないで下さい。
- カビが発生する恐れがありますので、洗濯後はよく乾かしてからご使用下さい。

	液温は、40℃を限界とし、手洗いによる洗濯ができます。
	漂白剤は使用しないで下さい。
	アイロンかけはできません。
	ドライクリーニングはできません。
	タンブル乾燥はできません。
	日陰で平干して下さい。

## お手入れ方法

- ◇金属部分はサビ等を防ぐために水濡れ等を避けて下さい。
- ◇フレームとプラスチック部分が汚れている時は、湿らせた布等で拭き取った後、乾いた布等で水分を拭き取って下さい。
- ◇研磨剤、溶剤(ベンジン、シンナー等)は決して使用しないで下さい。
- ◇本体を長時間、直射日光に当てたり、湿気が多い場所に放置したりしないで下さい。
- ◇本体は乾燥している場所に置いて下さい。
- ◇定期的にネジが緩んでいないか、部品が壊れていないか点検して下さい。



# MEMO

A series of 20 horizontal dashed lines for writing.

# MEMO

A series of 20 horizontal dashed lines for writing.

※お気づきの点がございましたら下記までお問合せ下さい。

修理・廃棄について ◇製品の修理についてはお客様が直接修理に携わることはしないで下記にお問合せ下さい。  
◇製品の廃棄については各地方自治体の処分方法に従って下さい。

**KATOJI**

発売元 **株式会社カトージ**

〒484-0894 愛知県犬山市羽黒北金屋39-2

生産物賠償責任(PL)保険付

TEL. 0568-67-5701 FAX. 0568-67-8322

受付時間 AM10:00~PM5:00(土日、祝祭日を除く)